

Art.Nr.
5903805901
AusgabeNr.
5903805901_0203
Rev.Nr.
06/06/2023



DS930

| | | |
|----|--|----|
| DE | Wand- und Deckenschleifer Originalbedienungsanleitung | 4 |
| GB | Wall and ceiling sander Translation of original instruction manual | 19 |
| CZ | Bruska na stěny a stropy Překlad originálního návodu k obsluze | 30 |
| SK | Nástenná a stropná brúska Preklad originálneho návodu na obsluhu | 41 |
| HU | Fal- és mennyezetsiszoló Eredeti használati utasítás fordítása | 53 |
| PL | Szlifierka ścienna i sufitowa Tłumaczenie oryginalnej instrukcji obsługi | 65 |
| HR | Zidna i stropna brusilica Prijevod originalnog priručnika za uporabu | 78 |
| SI | Brusilnik za stene in stropne Prevod originalnih navodil za uporabo | 89 |



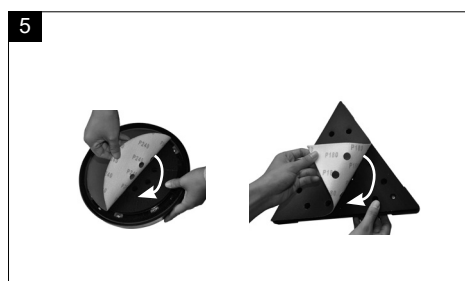
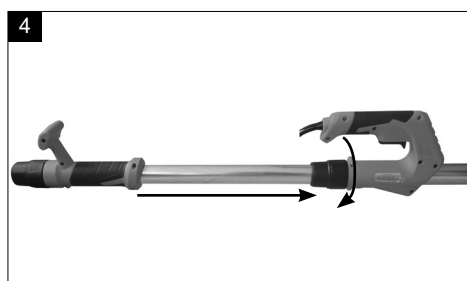
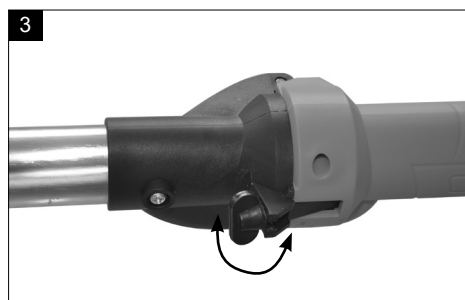
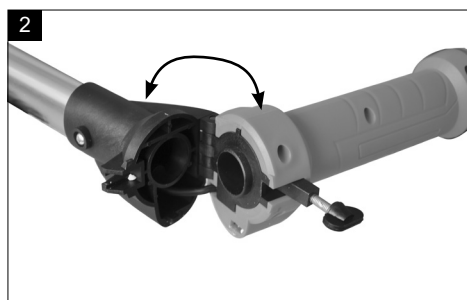
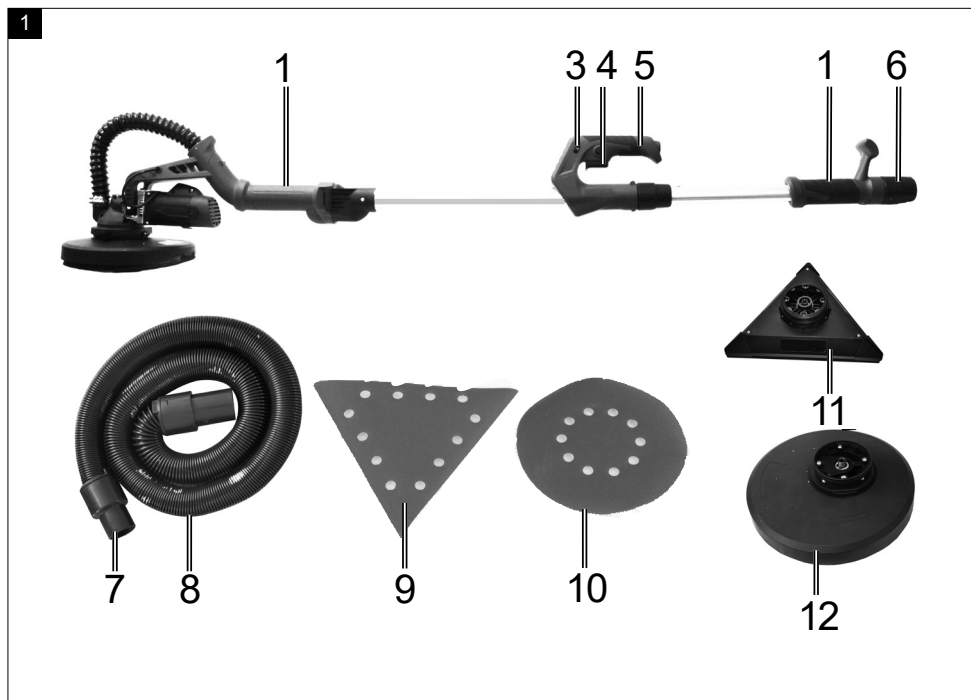

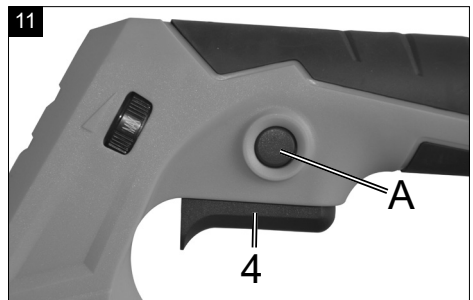
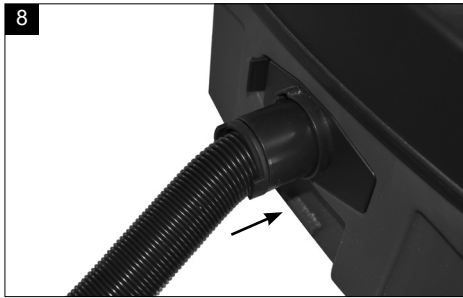
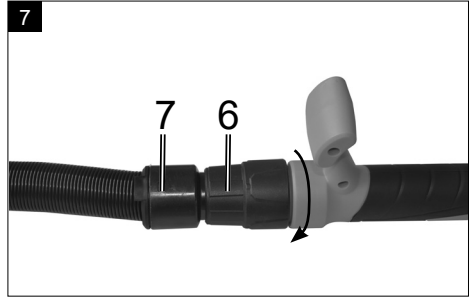
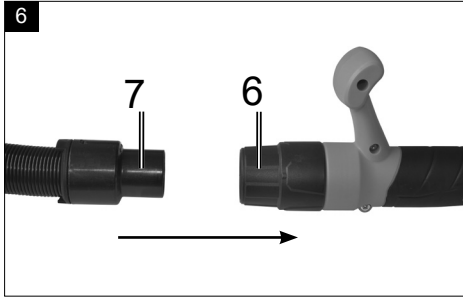

Nachdrucke, auch auszugsweise, bedürfen der Genehmigung.
Technische Änderungen vorbehalten. Abbildungen beispielhaft!





Erklärung der Symbole auf dem Gerät

Die Verwendung von Symbolen in diesem Handbuch soll Ihre Aufmerksamkeit auf mögliche Risiken lenken. Die Sicherheitssymbole und Erklärungen, die diese begleiten, müssen genau verstanden werden. Die Warnungen selbst beseitigen keine Risiken und können korrekte Maßnahmen zum Verhüten von Unfällen nicht ersetzen.

| | |
|---|--|
|  | <p>Warnung - Zur Verringerung des Verletzungsrisikos Bedienungsanleitung lesen.</p> |
|  | <p>Tragen Sie eine Schutzbrille. Während der Arbeit entstehende Funken oder aus dem Gerät heraustretende Splitter, Späne und Stäube können Sichtverlust bewirken.</p> |
|  | <p>Tragen Sie einen Gehörschutz. Die Einwirkung von Lärm kann Hörverlust bewirken.</p> |
|  | <p>Tragen Sie eine Staubschutzmaske. Beim Bearbeiten von Holz und anderer Materialien kann gesundheitsschädlicher Staub entstehen. Asbesthaltiges Material darf nicht bearbeitet werden!</p> |
|  | <p>Schutzklasse II</p> |
|  | <p>Das Produkt entspricht den geltenden europäischen Richtlinien.</p> |

Inhaltsverzeichnis:
Seite:

| | | |
|-----|---|----|
| 1. | Einleitung | 6 |
| 2. | Gerätebeschreibung | 6 |
| 3. | Lieferumfang | 6 |
| 4. | Bestimmungsgemäße Verwendung | 6 |
| 5. | Allgemeine Sicherheitshinweise für Elektrowerkzeuge | 7 |
| 6. | Restrisiken | 11 |
| 7. | Technische Daten | 11 |
| 8. | Auspacken | 12 |
| 9. | Vor Inbetriebnahme | 12 |
| 10. | Bedienung | 13 |
| 11. | Elektrischer Anschluss | 13 |
| 12. | Lagerung | 14 |
| 13. | Wartung | 14 |
| 14. | Entsorgung und Wiederverwertung | 14 |
| 15. | Störungsabhilfe | 16 |

1. Einleitung

Hersteller:

Scheppach GmbH
Günzburger Straße 69
D-89335 Ichenhausen

Verehrter Kunde

Wir wünschen Ihnen viel Freude und Erfolg beim Arbeiten mit Ihrem neuen Gerät.

Hinweis:

Der Hersteller dieses Gerätes haftet nach dem geltenden Produkthaftungsgesetz nicht für Schäden, die an diesem Gerät oder durch dieses Gerät entstehen bei:

- unsachgemäßer Behandlung
- Nichtbeachtung der Bedienungsanleitung
- Reparaturen durch Dritte, nicht autorisierte Fachkräfte
- Einbau und Austausch von nicht originalen Ersatzteilen
- nicht bestimmungsgemäßer Verwendung
- Ausfällen der elektrischen Anlage bei Nichtbeachtung der elektrischen Vorschriften und VDE-Bestimmungen 0100, DIN 57113 / VDE 0113

Beachten Sie:

Lesen Sie vor der Montage und vor Inbetriebnahme den gesamten Text der Bedienungsanleitung durch.

Diese Bedienungsanleitung soll es Ihnen erleichtern, Ihr Gerät kennenzulernen und dessen bestimmungsgemäßen Einsatzmöglichkeiten zu nutzen.

Die Bedienungsanleitung enthält wichtige Hinweise, wie Sie mit dem Gerät sicher, fachgerecht und wirtschaftlich arbeiten, und wie Sie Gefahren vermeiden, Reparaturkosten sparen, Ausfallzeiten verringern und die Zuverlässigkeit und Lebensdauer des Gerätes erhöhen.

Zusätzlich zu den Sicherheitsbestimmungen dieser Bedienungsanleitung müssen Sie unbedingt die für den Betrieb des Gerätes geltenden Vorschriften Ihres Landes beachten.

Bewahren Sie die Bedienungsanleitung, in einer Plastikhülle geschützt vor Schmutz und Feuchtigkeit, bei dem Gerät auf. Sie muss von jeder Bedienungsperson vor Aufnahme der Arbeit gelesen und sorgfältig beachtet werden.

An dem Gerät dürfen nur Personen arbeiten, die im Gebrauch des Gerätes unterwiesen und über die damit verbundenen Gefahren unterrichtet sind.

Das geforderte Mindestalter ist einzuhalten.

Neben den in dieser Bedienungsanleitung enthaltenen Sicherheitshinweisen und den besonderen Vorschriften Ihres Landes sind die für den Betrieb von baugleichen Maschinen allgemein anerkannten technischen Regeln zu beachten.

Wir übernehmen keine Haftung für Unfälle oder Schäden, die durch Nichtbeachten dieser Anleitung und den Sicherheitshinweisen entstehen.

2. Gerätebeschreibung (Abb. 1)

1. Grifffläche
2. -
3. Einstellrad für Drehzahlvorwahl
4. Ein-/ Ausschalter
5. Haupthandgriff
6. Anschlussstutzen mit Überwurfmutter
7. Schlauchadapter
8. Saugschlauch
9. Dreieckiger Velcro Schleifteller mit Extraktionsöffnungen
10. Runder Velcro Schleifteller mit Extraktionsöffnungen
11. Schleifkopf dreieckig
12. Schleifkopf rund

3. Lieferumfang

- Wand- und Deckenschleifer
- 24x Schleifpapier (verschiedene Form, Körnung)
- 1x Saugschlauch 4m
- 2x Ersatz-Kohlebürsten
- 2x Schlauchadapter
- 1x Innensechskantschlüssel
- Bedienungsanleitung

4. Bestimmungsgemäße Verwendung

Der bestimmungsgemäße Gebrauch dieses Elektrowerkzeuges umfasst das großflächige Trockenschleifen von Trockenbauwänden zur Vorbereitung vor dem Anstrich oder Tapezieren unter Verwendung geeigneter Schleifblätter.

Für die Bearbeitung von kleinen Flächen sowie Ecken und Kanten ist dieses Elektrowerkzeug nicht geeignet. Es eignet sich zudem nicht zum Abschleifen von Tapeten und darf nicht zum Nassschleifen eingesetzt werden.

Das Elektrowerkzeug darf nicht als Trenn- oder Schruppschleifer, Polier oder mit Drahtbürsten verwendet werden. Asbesthaltige Materialien dürfen nicht diesem Elektrowerkzeug nicht bearbeitet werden.

Bitte beachten Sie, dass unsere Geräte bestimmungsgemäß nicht für den gewerblichen, handwerklichen oder industriellen Einsatz konstruiert wurden. Wir übernehmen keine Gewährleistung, wenn das Gerät in Gewerbe-, Handwerks- oder Industriebetrieben sowie bei gleichzusetzenden Tätigkeiten eingesetzt wird.

Das Gerät ist zum Gebrauch durch Erwachsene bestimmt. Jugendliche über 16 Jahre dürfen das Gerät nur unter Aufsicht benutzen. Der Hersteller haftet nicht für Schäden, die durch bestimmungswidrigen Gebrauch oder falsche Bedienung verursacht wurden.

5. Allgemeine Sicherheitshinweise für Elektrowerkzeuge

Warnung! Lesen Sie alle Sicherheitshinweise und Anweisungen! Versäumnisse bei der Einhaltung der Sicherheitshinweise und Anweisungen können elektrischen Schlag, Brand und/oder schwere Verletzungen verursachen!

Bewahren Sie alle Sicherheitshinweise und Anweisungen für die Zukunft auf.

Der in den Sicherheitshinweisen verwendete Begriff „Elektrowerkzeug“ bezieht sich auf netzbetriebene Elektrowerkzeuge (mit Netzkabel) und auf akkubetriebene Elektrowerkzeuge (ohne Netzkabel).

Arbeitsplatzsicherheit

- a.) **Halten Sie Ihren Arbeitsbereich sauber und gut beleuchtet.** Unordnung oder unbeleuchtete Arbeitsbereiche können zu Unfällen führen.
- b.) **Arbeiten Sie mit dem Elektrowerkzeug nicht in explosionsgefährdeter Umgebung, in der sich brennbare Flüssigkeiten, Gase oder Stäube befinden.** Elektrowerkzeuge erzeugen Funken, die den Staub oder die Dämpfe entzünden können.
- c.) **Halten Sie Kinder und andere Personen während der Benutzung des Elektrowerkzeugs fern.** Bei Ablenkung können Sie die Kontrolle über das Elektrowerkzeug verlieren.

Elektrische Sicherheit

- a.) **Der Anschlussstecker des Elektrowerkzeuges muss in die Steckdose passen. Der Stecker darf in keiner Weise verändert werden. Verwenden Sie keine Adapterstecker gemeinsam mit schutzgeerdeten Elektrowerkzeugen.** Unveränderte Stecker und passende Steckdosen verringern das Risiko eines elektrischen Schlages.
- b.) **Vermeiden Sie Körperkontakt mit geerdeten Oberflächen wie von Rohren, Heizungen, Herden und Kühlschränken.** Es besteht ein erhöhtes Risiko durch elektrischen Schlag, wenn Ihr Körper geerdet ist.
- c.) **Halten Sie Elektrowerkzeuge von Regen oder Nässe fern.** Das Eindringen von Wasser in ein Elektrowerkzeug erhöht das Risiko eines elektrischen Schlages.
- d.) **Zweckentfremden Sie das Kabel nicht, um das Elektrowerkzeug zu tragen, aufzuhängen oder um den Stecker aus der Steckdose zu ziehen. Halten Sie das Kabel fern von Hitze, Öl, scharfen Kanten oder sich bewegendem Geräteteilen.** Beschädigte oder verwickelte Kabel erhöhen das Risiko eines elektrischen Schlages.
- e.) **Wenn Sie mit einem Elektrowerkzeug im Freien arbeiten, verwenden Sie nur Verlängerungskabel, die auch für den Außenbereich geeignet sind.** Die Anwendung eines für den Außenbereich geeigneten Verlängerungskabels verringert das Risiko eines elektrischen Schlages.
- f.) **Wenn der Betrieb des Elektrowerkzeuges in feuchter Umgebung nicht vermeidbar ist, verwenden Sie einen Fehlerstromschutzschalter.** Der Einsatz eines Fehlerstromschutzschalters vermindert das Risiko eines elektrischen Schlages.

Sicherheit von Personen

- a.) **Seien Sie aufmerksam, achten Sie darauf, was Sie tun, und gehen Sie mit Vernunft an die Arbeit mit einem Elektrowerkzeug. Benutzen Sie kein Elektrowerkzeug, wenn Sie müde sind oder unter dem Einfluss von Drogen, Alkohol oder Medikamenten stehen.** Ein Moment der Unachtsamkeit beim Gebrauch des Elektrowerkzeuges kann zu ernsthaften Verletzungen führen.

- b.) **Tragen Sie persönliche Schutzausrüstung und immer eine Schutzbrille.** Das Tragen persönlicher Schutzausrüstung, wie Staubmaske, rutschfeste Sicherheitsschuhe, Schutzhelm oder Gehörschutz, je nach Art und Einsatz des Elektrowerkzeuges, verringert das Risiko von Verletzungen.
- c.) **Vermeiden Sie eine unbeabsichtigte Inbetriebnahme. Vergewissern Sie sich, dass das Elektrowerkzeug ausgeschaltet ist, bevor Sie es an die Stromversorgung und/oder den Akku anschließen, es aufnehmen oder tragen.** Wenn Sie beim Tragen des Elektrowerkzeuges den Finger am Schalter haben oder das Elektrowerkzeug eingeschaltet an die Stromversorgung anschließen, kann dies zu Unfällen führen.
- d.) **Entfernen Sie Einstellwerkzeuge oder Schraubenschlüssel, bevor Sie das Elektrowerkzeug einschalten.** Ein Werkzeug oder Schlüssel, der sich in einem drehenden Geräteteil befindet, kann zu Verletzungen führen.
- e.) **Vermeiden Sie eine abnormale Körperhaltung. Sorgen Sie für einen sicheren Stand und halten Sie jederzeit das Gleichgewicht.** Dadurch können Sie das Elektrowerkzeug in unerwarteten Situationen besser kontrollieren.
- f.) **Tragen Sie geeignete Kleidung. Tragen Sie keine weite Kleidung oder Schmuck. Halten Sie Haare, Kleidung und Handschuhe fern von sich bewegenden Teilen.** Lockere Kleidung, Schmuck oder lange Haare können von sich bewegenden Teilen erfasst werden.
- g.) **Wenn Staubabsaug- und -auffangeinrichtungen montiert werden können, vergewissern Sie sich, dass diese angeschlossen sind und richtig verwendet werden.** Verwendung einer Staubabsaugung kann Gefährdungen durch Staub verringern.
- h.) **Wiegen Sie sich nicht in falscher Sicherheit und setzen Sie sich nicht über die Sicherheitsregeln für Elektrowerkzeuge hinweg, auch wenn Sie nach vielfachem Gebrauch mit dem Elektrowerkzeug vertraut sind.** Achtloses Handeln kann binnen Sekundenbruchteilen zu schweren Verletzungen führen.

Verwendung und Behandlung des Elektrowerkzeuges

- a.) **Überlasten Sie das Gerät nicht. Verwenden Sie für Ihre Arbeit das dafür bestimmte Elektrowerkzeug.** Mit dem passenden Elektrowerkzeug arbeiten Sie besser und sicherer im angegebenen Leistungsbereich.
- b.) **Benutzen Sie kein Elektrowerkzeug, dessen Schalter defekt ist.** Ein Elektrowerkzeug, das sich nicht mehr ein oder ausschalten lässt, ist gefährlich und muss repariert werden.
- c.) **Ziehen Sie den Stecker aus der Steckdose und/oder entfernen Sie den Akku, bevor Sie Geräteeinstellungen vornehmen, Zubehörteile wechseln oder das Elektrowerkzeug weglegen.** Diese Vorsichtsmaßnahme verhindert den unbeabsichtigten Start des Elektrowerkzeuges.
- d.) **Bewahren Sie unbenutzte Elektrowerkzeuge außerhalb der Reichweite von Kindern auf. Lassen Sie Personen das Elektrowerkzeug nicht benutzen, die mit diesem nicht vertraut sind oder diese Anweisungen nicht gelesen haben.** Elektrowerkzeuge sind gefährlich, wenn Sie von unerfahrenen Personen benutzt werden.
- e.) **Pflegen Sie Elektrowerkzeuge mit Sorgfalt. Kontrollieren Sie, ob bewegliche Teile einwandfrei funktionieren und nicht klemmen, ob Teile gebrochen oder so beschädigt sind, dass die Funktion des Elektrowerkzeuges beeinträchtigt ist. Lassen Sie beschädigte Teile vor dem Einsatz des Elektrowerkzeuges reparieren.** Viele Unfälle haben ihre Ursache in schlecht gewarteten Elektrowerkzeugen.
- f.) **Halten Sie Schneidwerkzeuge scharf und sauber.** Sorgfältig gepflegte Schneidwerkzeuge mit scharfen Schneidkanten verklemmen sich weniger und sind leichter zu führen.
- g.) **Verwenden Sie Elektrowerkzeug, Zubehör, Einsatzwerkzeuge usw. entsprechend diesen Anweisungen. Berücksichtigen Sie dabei die Arbeitsbedingungen und die auszuführende Tätigkeit.** Der Gebrauch von Elektrowerkzeugen für andere als die vorgesehenen Anwendungen kann zu gefährlichen Situationen führen.
- h.) **Halten Sie Griffe und Griffflächen trocken, sauber und frei von Öl und Fett.**
Rutschige Griffe und Griffflächen erlauben keine sichere Bedienung und Kontrolle des Elektrowerkzeuges in unvorhergesehenen Situationen.

Service

- a.) **Lassen Sie Ihr Elektrowerkzeug nur von qualifiziertem Fachpersonal und nur mit Original-Ersatzteilen reparieren.** Damit wird sichergestellt, dass die Sicherheit des Elektrowerkzeuges erhalten bleibt.

Warnung! Dieses Elektrowerkzeug erzeugt während des Betriebs ein elektromagnetisches Feld. Dieses Feld kann unter bestimmten Umständen aktive oder passive medizinische Implantate beeinträchtigen. Um die Gefahr von ernsthaften oder tödlichen Verletzungen zu verringern, empfehlen wir Personen mit medizinischen Implantaten ihren Arzt und den Hersteller vom medizinischen Implantat zu konsultieren, bevor das Elektrowerkzeug bedient wird.

Maschinenspezifische Sicherheitshinweise

- a.) **Diese Maschine ist bestimmungsgemäß vorgesehen zum Schleifen.** Lesen Sie alle Sicherheitshinweise, Anleitungen, Abbildungen und Beschreibungen, die mit dieser Maschine mitgeliefert wurden. Werden die nachfolgenden Anleitungen nicht eingehalten, kann dies zu einem elektrischen Schlag, Feuer und/oder schweren Verletzungen führen.
- b.) **Arbeiten wie Schruppschleifen, Bürsten, Polieren oder Trennschleifen dürfen mit dieser Maschine nicht durchgeführt werden.** Arbeiten, für welche die Maschine nicht konstruiert wurde, können Gefahren und Personenschäden verursachen.
- c.) **Benutzen Sie kein Zubehör, das nicht speziell vom Hersteller für diese Maschine entwickelt und vorgesehen ist.** Nur weil ein Zubehörteil auf Ihrer Maschine angebracht werden kann, ist dies keine Gewähr für einen ungefährlichen Betrieb.
- d.) **Die zulässige Drehzahl des Zubehörs muss mindestens so groß wie die auf der Maschine angegebene Maximaldrehzahl sein.** Zubehörteile, die schneller als zulässig drehen, können zerbersten.
- e.) **Einsatzwerkzeuge mit Gewindeinsatz müssen genau auf das Gewinde der Schleifspindel passen.** Bei Einsatzwerkzeugen, die mittels Flansch montiert werden, muss der Lochdurchmesser des Einsatzwerkzeugs zum Aufnahmedurchmesser des Flansches passen.

Einsatzwerkzeuge, die nicht genau am Elektrowerkzeug befestigt werden, drehen sich ungleichmäßig, vibrieren sehr stark und können zum Verlust der Kontrolle führen.

- f.) **Der Bohrungsdurchmesser von Scheiben, Flanschen, Stütztellern und allem anderen Zubehör muss genau zur Spindel der Maschine passen.** Zubehör mit nicht passendem Bohrungsdurchmesser läuft unrund, vibriert übermäßig und kann zum Kontrollverlust führen.
- g.) **Benutzen Sie kein schadhafte Zubehör. Kontrollieren Sie vor jedem Einsatz Zubehör wie Schleifteller auf Ausbrüche oder Risse, Stützteller auf Risse und übermäßige Abnutzung. Überprüfen Sie nach jedem Fall die Maschine und das Zubehör auf Beschädigungen oder montieren Sie unbeschädigtes Zubehör. Stellen Sie sich und danebenstehende Personen nach der Überprüfung und Montage von Zubehör außerhalb der Rotationsebene des Einsatzwerkzeuges auf und lassen Sie die Maschine eine Minute bei maximaler Drehzahl laufen.** Beschädigtes Zubehör zerbricht üblicherweise während dieser Testzeit.
- h.) **Tragen Sie persönliche Schutzausrüstung. Benutzen Sie, je nach Anwendung, Schutzschild oder Schutzbrille. Wenn sinnvoll, tragen Sie Atemschutzmaske, Gehörschutz, Sicherheitshandschuhe und eine Arbeitsschürze, geeignet als Prallschutz vor kleinen Schleif- oder Werkstückeile.** Die Schutzbrille muss geeignet sein, fliegende Trümmerstücke, erzeugt durch unterschiedliche Arbeiten, abzustoppen. Die Atemschutzmaske oder das Atemschutzgerät muss geeignet sein, die durch Ihre Arbeiten erzeugten Teilchen zu filtern. Dauerhafte, starke Lärmbelastung kann zu Schwerhörigkeit führen.
- i.) **Halten Sie daneben stehende Personen in einem sicheren Abstand zum Arbeitsbereich. Jeder im Arbeitsbereich muss persönliche Schutzausrüstung tragen.** Teile des Werkstücks oder des zerbrochenen Zubehörs können wegfliegen und außerhalb des unmittelbaren Arbeitsplatzes Verletzungen verursachen.
- j.) **Halten Sie das Gerät nur an den isolierten Griffflächen, wenn Sie Arbeiten ausführen, bei denen das Schneidwerkzeug verborgene Stromleitungen oder das eigene Gerätekabel treffen könnte.**

Der Kontakt mit einer spannungsführenden Leitung setzt auch die metallischen Geräteteile unter Spannung und führt zu einem elektrischen Schlag.

- k.) **Halten Sie das Stromkabel fern von drehenden Teilen.** Wenn Sie die Kontrolle verlieren, könnte das Stromkabel durchtrennt werden oder hängen bleiben, und Ihre Hand oder Ihr Arm könnte in die drehenden Teile gezogen werden.
- l.) **Legen Sie die Maschine nie ab, solange das Einsatzwerkzeug nicht vollständig still steht.** Drehende Einsatzwerkzeuge können in die Ablagefläche einhaken und die Maschine aus Ihrer Kontrolle reißen.
- m.) **Lassen Sie die Maschine nicht laufen, während Sie diese an Ihrer Seite tragen.** Bei einer zufälligen Berührung kann sich das drehende Einsatzwerkzeug in Ihrer Kleidung verhaken, wodurch das Einsatzwerkzeug Ihnen ernsthafte Schnittverletzungen zufügen kann.
- n.) **Reinigen Sie regelmäßig die Lüftungsschlitze Ihrer Maschine.** Der Kühlluftventilator saugt den Staub in das Maschinengehäuse und übermäßige Ablagerung von Metallstaub kann zu elektrischen Gefahren führen.
- o.) **Betreiben Sie die Maschine nicht in der Nähe brennbarer Stoffe.** Funken könnten diese Stoffe entzünden.
- p.) **Benützen Sie keine Einsatzwerkzeuge, die flüssiggekühlt werden müssen.** Wasser oder andere flüssige Kühlmittel können (tödliche) elektrische Schläge verursachen.

Ursache und Verhütung von Rückschlägen

Ein Rückschlag ist eine plötzliche Reaktion auf ein Einklemmen oder Einhaken einer drehenden Scheibe, eines Stütztellers, einer Bürste oder anderen Zubehörs. Das Einklemmen oder Einhaken verursacht einen sehr schnellen Stillstand des drehenden Zubehörs, wodurch als Gegenreaktion eine unkontrollierte Maschine entgegen der Drehrichtung des Zubehörs um den Klemmpunkt beschleunigt wird. Wird beispielsweise eine Schleifscheibe durch das Werkstück geklemmt oder verhakt, kann sich die Scheibe mit dem Umfang am Klemmpunkt in die Werkstückoberfläche eingraben und die Scheibe herausklettern oder heraus schlagen lassen. Die Scheibe kann entweder zum Anwender hin oder von ihm weg springen, abhängig von der Drehrichtung der Scheibe am Klemmpunkt. Schleifscheiben können dabei auch brechen.

Ein Rückschlag ist das Ergebnis eines Missbrauchs der Maschine und/oder falscher Arbeitsweise oder Betriebsbedienung, und kann durch richtige Beachtung der nachfolgenden Vorsichtsmaßnahmen vermieden werden.

- a.) **Halten Sie die Maschine stets fest und platzieren Sie Ihren Körper und Arme so, dass Sie die Kräfte eines Rückschlages kontrollieren können.** Benutzen Sie für eine optimale Kontrolle von Rückschlägen oder Reaktionsmomenten beim Anlauf stets den Zusatzhandgriff, sofern mitgeliefert. Der Benutzer kann Reaktionsmomente oder Rückschlagkräfte kontrollieren, wenn geeignete Vorsichtsmaßnahmen getroffen werden.
- b.) **Platzieren Sie nie Ihre Hand in der Nähe drehender Einsatzwerkzeuge.** Einsatzwerkzeuge können über Ihre Hand zurückschlagen.
- c.) **Platzieren Sie Ihren Körper nicht in dem Bereich, in welchem sich die Maschine bei einem Rückschlag bewegen wird.** Ein Rückschlag wird die Maschine entgegen der Drehrichtung der Scheibe am Klemmpunkt beschleunigen.
- d.) **Seien Sie besonders vorsichtig beim Arbeiten in Ecken, an scharfen Kanten usw.** Vermeiden Sie ein Rückspringen und Verhaken des Einsatzwerkzeuges. Ecken, scharfe Kanten oder Rückspringen neigen dazu das drehende Einsatzwerkzeug einzuhaken und dabei Kontrollverlust oder einen Rückschlag zu verursachen.

Spezielle Sicherheitshinweise zum Feinschleifen

- a.) **Verwenden Sie beim Feinschleifen keine überdimensionierten Schleifscheiben. Folgen Sie bei der Auswahl der Schleifscheiben den Angaben des Herstellers.** Eine zu große Schleifscheibe, die weit über dem Schleifteller übersteht, stellt eine Schnittgefahr dar und kann zum Verhaken, Scheibenbruch oder Rückschlag führen.

Zusätzliche Warnhinweise

- a.) **Halten Sie die Maschine beim Arbeiten fest mit beiden Händen und sorgen Sie für einen sicheren Stand.** Die Maschine wird mit zwei Händen sicherer geführt.
- b.) **Entstehen beim Schleifen explosive oder selbstentzündliche Stäube, so sind unbedingt die Bearbeitungshinweise des Werkstoffherstellers zu beachten.**

- c.) **Beim Arbeiten können schädliche/giftige Stäube entstehen (z. B. bleihaltiger Anstrich, einige Holzarten und Metall).** Das Berühren oder Einatmen dieser Stäube kann für die Bedienperson oder in der Nähe befindliche Personen eine Gefährdung darstellen. Beachten Sie die in Ihrem Land gültigen Sicherheitsvorschriften. Schließen Sie das Elektrowerkzeug an eine geeignete Absaugeinrichtung an. Tragen Sie zum Schutz Ihrer Gesundheit eine P2-Atemschutzmaske.
- d.) **Benutzen Sie die Maschine nicht mit beschädigtem Kabel. Berühren Sie das beschädigte Kabel nicht und ziehen Sie den Netzstecker, wenn das Kabel während des Arbeitens beschädigt wird.** Beschädigte Kabel erhöhen das Risiko eines elektrischen Schlages.

6. Restrisiken

Auch wenn Sie dieses Elektrowerkzeug vorschriftsmäßig bedienen, bleiben immer Restrisiken bestehen. Folgende Gefahren können im Zusammenhang mit der Bauweise und Ausführung dieses Elektrowerkzeugs auftreten:

- Lungenschäden, falls keine geeignete Staubschutzmaske getragen wird.
- Gehörschäden, falls kein geeigneter Gehörschutz getragen wird.
- Gesundheitsschäden, die aus Hand-Arm-Schwingungen resultieren, falls das Gerät über einen längeren Zeitraum verwendet wird oder nicht ordnungsgemäß geführt und gewartet wird.

7. Technische Daten

| | |
|--------------------|-------------------------------|
| Nennspannung: | 230-240 V ~ |
| Nennfrequenz: | 50 Hz |
| Leistungsaufnahme: | 710 W |
| Nendrehzahl | 1200 - 2500 min ⁻¹ |
| Schwingzahl: | 3500 - 7500 min ⁻¹ |
| Schleifplatten ●: | ∅ 210 mm |
| Schleifplatten ▲: | 280 x 280 x 280 mm |
| Schleifpapier ●: | ∅ 215 mm |
| Schleifpapier ▲: | 282 x 282 x 282mm |
| Schutzklasse: | II |
| Gewicht: | 4,5 kg |

Technische Änderungen vorbehalten!

Geräusch und Vibration

Die Geräusch- und Vibrationswerte wurden entsprechend EN 60745 ermittelt.

| | |
|--------------------------------------|-------------|
| Schalldruckpegel L _{PA} | 91,2 dB(A) |
| Unsicherheit K _{PA} | 3 dB(A) |
| Schallleistungspegel L _{WA} | 102,2 dB(A) |
| Unsicherheit K _{WA} | 3 dB(A) |

Tragen Sie einen Gehörschutz.

Die Einwirkung von Lärm kann Hörverlust bewirken.

Schwingungsgesamtwerte (Vektorsumme dreier Richtungen) ermittelt entsprechend EN 60745.

Hauptgriff

$$a_h = 2,00 \text{ m/s}^2, K = 1,5 \text{ m/s}^2$$

Zusatzgriff

$$a_h = 1,86 \text{ m/s}^2, K = 1,5 \text{ m/s}^2$$

Der angegebene Schwingungsemissionswert ist nach einem genormten Prüfverfahren gemessen worden und kann sich, abhängig von der Art und Weise, in der das Elektrowerkzeug verwendet wird, ändern und in Ausnahmefällen über dem angegebenen Wert liegen.

Der angegebene Schwingungsemissionswert kann zum Vergleich eines Elektrowerkzeuges mit einem anderen verwendet werden.

Der angegebene Schwingungsemissionswert kann auch zu einer einleitenden Einschätzung der Beeinträchtigung verwendet werden.

Beschränken Sie die Geräuschentwicklung und Vibration auf ein Minimum!

- Verwenden Sie nur einwandfreie Geräte.
- Warten und reinigen Sie das Gerät regelmäßig.
- Passen Sie Ihre Arbeitsweise dem Gerät an.
- Überlasten Sie das Gerät nicht.
- Lassen Sie das Gerät gegebenenfalls überprüfen.
- Schalten Sie das Gerät aus, wenn es nicht benutzt wird.
- Tragen Sie Handschuhe.

8. Auspacken

- Öffnen Sie die Verpackung und nehmen Sie das Gerät vorsichtig heraus.
- Entfernen Sie das Verpackungsmaterial sowie Verpackungs- / und Transportsicherungen (falls vorhanden).
- Überprüfen Sie, ob der Lieferumfang vollständig ist.
- Kontrollieren Sie das Gerät und die Zubehörteile auf Transportschäden. Bei Beanstandungen muss sofort der Zubringer verständigt werden. Spätere Reklamationen werden nicht anerkannt.
- Bewahren Sie die Verpackung nach Möglichkeit bis zum Ablauf der Garantiezeit auf.
- Machen Sie sich vor dem Einsatz anhand der Bedienungsanleitung mit dem Gerät vertraut.
- Verwenden Sie bei Zubehör sowie Verschleiß- und Ersatzteilen nur Originalteile. Ersatzteile erhalten Sie bei Ihrem Fachhändler.
- Geben Sie bei Bestellungen unsere Artikelnummern sowie Typ und Baujahr des Gerätes an.

⚠ **WARNUNG!**

Gerät und Verpackungsmaterial sind kein Kinderspielzeug! Kinder dürfen nicht mit Kunststoffbeuteln, Folien und Kleinteilen spielen! Es besteht Verschluckungs- und Erstickungsgefahr!

9. Vor Inbetriebnahme

Installation

- Klappen Sie den Vorder- und Rückteil zusammen (Abb. 2) und ziehen Sie die Schraubenmutter an. (Abb. 3).
- Die längste Länge Installation: Stecken Sie den Zusatzhandgriff an das Ende der Maschine. Und dann drehen Sie die Schraubenmutter am Ende der Maschine zum Anziehen. (Abb. 4)

Schleifpapier

Auswahl

1. Die Körnung des Schleifpapiers wird auf der Rückseite angegeben. Je kleiner die angegebene Nummer ist, desto gröber ist die Körnung.
2. Verwenden Sie Grobkorn-Schleifpapier für grobe Schleifarbeiten und Feinkorn Schleifpapier zur Endbehandlung. Schleifpapiere mit Aluminiumoxid, Siliziumkarbid oder anderen synthetischen Schleifmitteln sind empfehlenswert.

3. Beginnen Sie mit einer groben Körnung und beenden Sie mit der feinsten Körnung, wenn Sie Schleifpapier mit verschiedenen Körnungen zur Auswahl haben, um ein gutes bzw. glattes Schleifergebnis zu erzielen.

Anbringen und Austauschen

Bringen Sie das Schleifpapier mit dem Klettverschluss-Mechanismus an der Schleifplatte an.

1. Richten Sie das Schleifpapier an der Schleifplatte aus und drücken Sie dieses gleichmäßig an.
2. Ziehen Sie das Schleifpapier von der Schleifplatte, um dieses gegen ein neues/ anderes austauschen (Abb. 5).

Staubabsaugung

Warnung! Beim Bearbeiten von z. B. bleihaltigen Anstrich können schädliche/giftige Gase entstehen. Diese stellen eine Gefahr sowohl für den Benutzer also auch für in der Nähe befindliche Personen dar! Verwenden Sie dieses Elektrowerkzeug deshalb nur mit einer Staubabsaugvorrichtung und schützen Sie sich und andere Personen im Arbeitsbereich zusätzlich mit einer geeigneten persönlichen Schutzausrüstung!

Bei der Arbeit mit diesem Elektrowerkzeug entsteht viel Staub. Die Staubabsaugung ist sehr nützlich, um Ihren Arbeitsbereich sauber zu halten. Eine Absauganlage oder ein Staubsauger können mit dem Absaugschlauch (8), der an den Anschluss für Staubabsaugung angeschlossen wird, verbunden werden.

1. Verbinden Sie den Staubsaugadapter mit einer geeigneten Staubabsaugeinrichtung wie z.B. einem Staubsauger (Abb. 6-8).

Hinweis: Vergewissern Sie sich, dass der Staubsauger für den Einsatz mit einem Elektrowerkzeug geeignet ist.

Anschluss an die Stromversorgung

1. Stellen Sie sicher, dass das Elektrowerkzeug ausgeschaltet ist. Schalten Sie den Ein-/ Ausschalter (4) vor dem Anschluss an die Stromversorgung zunächst immer in die Ausstellung.
2. Stecken Sie den Netzstecker in eine vorschriftsmäßig installierte Steckdose, die den entsprechenden Anforderungen gemäß den technischen Daten entspricht.
3. Ihr Elektrowerkzeug ist nun betriebsbereit.

10. Bedienung

⚠ Achtung!

Vor der Inbetriebnahme das Gerät unbedingt komplett montieren!

Schwingzahl

Stellen Sie vor Beginn der Arbeit die Schwingzahl passend zur Anwendung ein. Verwenden Sie eine niedrige Schwingzahl für grobe Schleifarbeiten, erhöhen Sie die Schwingzahl für Feinarbeiten.

1. Verstellen Sie die Schwingzahl durch Drehen des Einstellrades (6). Drehen Sie nach rechts, um die Schwingzahl zu verringern (Abb. 9).
2. Drehen Sie nach links, um die Schwingzahl zu erhöhen (Abb. 10).

Ein-/Ausschalten

Einschalten:

Ein-/ Ausschalter (4) drücken

Dauerbetrieb: (Abb. 11)

Ein-/ Ausschalter (4) mit Feststellknopf (A) sichern.

Ausschalten:

Ein-/ Ausschalter (4) kurz eindrücken.

Hinweis: Das Einsatzwerkzeug dreht nach dem Ausschalten nach. Warten Sie ab, bis das Einsatzwerkzeug zum Stillstand gekommen ist, bevor Sie das Elektrowerkzeug ablegen.

Schleifen

1. Bringen Sie ein geeignetes Schleifblatt an und wählen Sie eine passende Drehzahl.
2. Halten Sie das Elektrowerkzeug sicher an den Griffflächen (1, 5) fest und schalten Sie es wie beschrieben ein.
3. Warten Sie ab, bis das Einsatzwerkzeug seine volle Arbeitsgeschwindigkeit erreicht hat.
4. Üben Sie etwas Druck auf den Schleifkopf (11/12) aus, um das Einsatzwerkzeug auf die zu bearbeitende Fläche zu bringen.
5. Bewegen Sie das Elektrowerkzeug mit gleichmäßigen Bewegungen über die Fläche.

Hinweis: Halten Sie das Elektrowerkzeug nicht zu lange auf einer Stelle, um ungleichmäßige Schleifergebnisse zu vermeiden.

6. Heben Sie die Schleifplatte von der zu bearbeitenden Fläche, bevor Sie das Elektrowerkzeug ausschalten.

7. Warten Sie ab, bis das Einsatzwerkzeug zum Stillstand gekommen ist, bevor Sie das Elektrowerkzeug ablegen.

Befestigen/Wechseln des Schleifkopfes

(Abb. 12, 13)

Bevor Sie Arbeiten an dem Elektrowerkzeug durchführen, ziehen Sie den Netzstecker.

Zum Befestigen:

1. Drücken Sie den Sperrknopf seitlich an dem Werkzeug;
2. Setzen Sie das Werkzeug auf den Schleifkopf und drehen es in die richtige Position;
3. Lassen Sie den Sperrknopf los, damit die Verschlüsse einrasten.

Zum Wechseln: Drücken Sie den Sperrknopf an dem Schleifkopf des Werkzeugs und nehmen den Schleifkopf ab. Der dreieckige Schleifkopf wird auf dieselbe Weise befestigt/gewechselt. Beim Einsetzen des neuen Schleifkopfes achten Sie darauf, dass die Verschlüsse korrekt einrasten.

11. Elektrischer Anschluss

Der installierte Elektromotor ist betriebsfertig angeschlossen. Der Anschluss entspricht den einschlägigen VDE- und DIN-Bestimmungen.

Der kundenseitige Netzanschluss sowie die verwendete Verlängerungsleitung müssen diesen Vorschriften entsprechen.

Schadhafte Elektro-Anschlussleitung

An elektrischen Anschlussleitungen entstehen oft Isolationsschäden.

Ursachen hierfür können sein:

- Druckstellen, wenn Anschlussleitungen durch Fenster oder Türspalten geführt werden.
- Knickstellen durch unsachgemäße Befestigung oder Führung der Anschlussleitung.
- Schnittstellen durch Überfahren der Anschlussleitung.
- Isolationsschäden durch Herausreißen aus der Wandsteckdose.
- Risse durch Alterung der Isolation.

Solch schadhafte Elektro-Anschlussleitungen dürfen nicht verwendet werden und sind aufgrund der Isolationsschäden lebensgefährlich.

Elektrische Anschlussleitungen regelmäßig auf Schäden überprüfen. Achten Sie darauf, dass beim Überprüfen die Anschlussleitung nicht am Stromnetz hängt. Elektrische Anschlussleitungen müssen den einschlägigen VDE- und DIN-Bestimmungen entsprechen. Verwenden Sie nur Anschlussleitungen mit gleicher Kennzeichnung.

Ein Aufdruck der Typenbezeichnung auf dem Anschlusskabel ist Vorschrift.

Wechselstrommotor

- Die Netzspannung muss 230-240 V~ betragen.
- Verlängerungsleitungen bis 25 m Länge müssen einen Querschnitt von 1,5 Quadratmillimeter aufweisen.

Beim Einphasen-Wechselstrommotor empfehlen wir, für Maschinen mit hohem Anlaufstrom (ab 3000 Watt), eine Absicherung von C 16A oder K 16A!

Anschlussart Y

Wenn die Netzanschlussleitung dieses Gerätes beschädigt wird, muss sie durch den Hersteller oder seinen Kundendienst oder eine ähnlich qualifizierte Person ersetzt werden, um Gefährdungen zu vermeiden.

12. Lagerung

Lagern Sie das Gerät und dessen Zubehör an einem dunklen, trockenen und frostfreien sowie für Kinder unzugänglichen Ort. Die optimale Lagertemperatur liegt zwischen 5 und 30 °C. Bewahren Sie das Werkzeug in der Originalverpackung auf. Decken Sie das Werkzeug ab, um es vor Staub oder Feuchtigkeit zu schützen. Bewahren Sie die Bedienungsanleitung bei dem Werkzeug auf.

13. Wartung

⚠ Warnung! Vor jeglicher Einstellung, Instandhaltung oder Instandsetzung Netzstecker ziehen!

Allgemeine Wartungsmaßnahmen

- Halten Sie Schutzvorrichtungen, Luftschlitze und Motorengehäuse so staub- und schmutzfrei wie möglich. Reiben Sie das Gerät mit einem sauberen Tuch ab oder blasen Sie es mit Druckluft bei niedrigem Druck aus.
- Wir empfehlen, dass Sie das Gerät direkt nach jeder Benutzung reinigen.

- Reinigen Sie das Gerät regelmäßig mit einem feuchten Tuch und etwas Schmierseife. Verwenden Sie keine Reinigungs- oder Lösungsmittel; diese könnten die Kunststoffteile des Gerätes angreifen. Achten Sie darauf, dass kein Wasser in das Geräteinnere gelangen kann.

Kohlebürsten

Bei übermäßiger Funkenbildung lassen Sie die Kohlebürsten durch eine Elektrofachkraft überprüfen. Achtung! Die Kohlebürsten dürfen nur von einer Elektrofachkraft ausgewechselt werden.

Service-Informationen

Es ist zu beachten, dass bei diesem Produkt folgende Teile einem gebrauchsgemäßen oder natürlichen Verschleiß unterliegen bzw. folgende Teile als Verbrauchsmaterialien benötigt werden.

Verschleißteile*: Kohlebürsten, Schleifteller, Bürstenkopf, Schleifpapier

* nicht zwingend im Lieferumfang enthalten!

Anschlüsse und Reparaturen

Anschlüsse und Reparaturen der elektrischen Ausrüstung dürfen nur von einer Elektro-Fachkraft durchgeführt werden.

Geben Sie bei Rückfragen bitte folgende Daten:

- Stromart des Motors
- Daten des Maschinen-Typenschildes
- Daten des Motor-Typenschildes

Ersatzteile und Zubehör erhalten Sie in unserem Service-Center. Scannen Sie hierzu den QR-Code auf der Titelseite.

14. Entsorgung und Wiederverwertung

Hinweise zur Verpackung



Die Verpackungsmaterialien sind recycelbar. Bitte Verpackungen umweltgerecht entsorgen.

Hinweise zum Elektro- und Elektronikgerätegesetz (ElektroG)



Elektro- und Elektronik-Altgeräte gehören nicht in den Hausmüll, sondern sind einer getrennten Erfassung bzw. Entsorgung zuzuführen!

- Altbatterien oder -akkus, welche nicht fest im Altgerät verbaut sind, müssen vor Abgabe entnommen werden! Deren Entsorgung wird über das Batteriegesetz geregelt.
- Besitzer bzw. Nutzer von Elektro- und Elektronikgeräten sind nach deren Gebrauch gesetzlich zur Rückgabe verpflichtet.
- Der Endnutzer trägt die Eigenverantwortung für das Löschen seiner personenbezogenen Daten auf dem zu entsorgenden Altgerät!
- Das Symbol der durchgestrichenen Mülltonne bedeutet, dass Elektro- und Elektronikaltgeräte nicht über den Hausmüll entsorgt werden dürfen.
- Elektro- und Elektronikaltgeräte können bei folgenden Stellen unentgeltlich abgegeben werden:
 - Öffentlich-rechtliche Entsorgungs- bzw. Sammelstellen (z. B. kommunale Bauhöfe)
 - Verkaufsstellen von Elektrogeräten (stationär und online), sofern Händler zur Rücknahme verpflichtet sind oder diese freiwillig anbieten.
 - Bis zu drei Elektroaltgeräte pro Geräteart, mit einer Kantenlänge von maximal 25 Zentimetern, können Sie ohne vorherigen Erwerb eines Neugerätes vom Hersteller kostenfrei bei diesem abgeben oder einer anderen autorisierten Sammelstelle in Ihrer Nähe zuführen.
 - Weitere ergänzende Rücknahmebedingungen der Hersteller und Verreiber erfahren Sie beim jeweiligen Kundenservice.
- Im Falle der Anlieferung eines neuen Elektrogerätes durch den Hersteller an einen privaten Haushalt, kann dieser die unentgeltliche Abholung des Elektroaltgerätes, auf Nachfrage vom Endnutzer, veranlassen. Setzen Sie sich hierzu mit dem Kundenservice des Herstellers in Verbindung.
- Diese Aussagen gelten nur für Geräte, die in den Ländern der Europäischen Union installiert und verkauft werden und die der Europäischen Richtlinie 2012/19/EU unterliegen. In Ländern außerhalb der Europäischen Union können davon abweichende Bestimmungen für die Entsorgung von Elektro- und Elektronik-Altgeräten gelten.

- Diese Aussagen gelten nur für Geräte, die in den Ländern der Europäischen Union installiert und verkauft werden und die der Europäischen Richtlinie 2012/19/EU unterliegen. In Ländern außerhalb der Europäischen Union können davon abweichende Bestimmungen für die Entsorgung von Elektro- und Elektronik-Altgeräten gelten.

15. Störungsabhilfe

Die folgende Tabelle zeigt Fehlersymptome auf und beschreibt, wie sie Abhilfe schaffen können, wenn Ihre Maschine einmal nicht richtig arbeitet. Wenn Sie das Problem damit nicht lokalisieren und beseitigen können, wenden Sie sich an Ihre Service-Werkstatt.

| Störung | Mögliche Ursache | Abhilfe |
|--|--|---|
| Elektrowerkzeug startet nicht | Stromversorgung unterbrochen | Stromversorgung durch Anschluss eines andere Elektrowerkzeuges prüfen |
| | Netzkabel oder Stecker defekt | Prüfung durch Elektrofachkraft |
| | Sonstiger elektrischer Defekt des Elektrowerkzeuges | Prüfung durch Elektrofachkraft |
| Elektrowerkzeug hat nicht die volle Leistung | Verlängerungskabel zu lang und/ oder mit zu geringem Querschnitt | Verlängerungskabel mit zulässiger Länger und/oder Querschnitt verwenden |
| | Stromversorgung (z.B. Generator) hat zu niedrige Spannung | Elektrowerkzeug an eine geeignete Stromversorgung anschließen |
| Schlechtes Arbeitsergebnis | Einsatzwerkzeug verschlissen | Einsatzwerkzeug austauschen lassen |
| | Schleifplatte verschlissen | Schleifplatte austauschen lassen |
| Starke Staubbildung | Bürstenrand verschlissen | Bürstenrand austauschen |
| | Staubabsaugung nicht angeschlossen/eingeschaltet | Staubabsaugung anschließen / einschalten |

Garantiebedingungen

Revisionsdatum 26.11.2021

Sehr geehrte Kundin, sehr geehrter Kunde,

unsere Produkte unterliegen einer strengen Qualitätskontrolle. Sollte ein Gerät dennoch nicht einwandfrei funktionieren, bedauern wir dies sehr und bitten Sie, sich an unseren Servicedienst unter der unten angegebenen Adresse zu wenden. Gerne stehen wir Ihnen auch telefonisch über die Servicenummer zur Verfügung. Die nachfolgenden Hinweise sollen Ihnen für eine problemlose Bearbeitung und Regulierung im Schadensfall dienen.

Für die Geltendmachung von Garantieansprüchen - innerhalb Deutschland - gilt folgendes:

1. Diese Garantiebedingungen regeln unsere zusätzlichen Hersteller-Garantieleistungen für Käufer (private Endverbraucher) von Neugeräten. Die gesetzlichen Gewährleistungsansprüche werden von dieser Garantie nicht berührt. Für diese ist der Händler zuständig, bei dem Sie das Produkt erworben haben.

2. Die **Garantieleistung** erstreckt sich ausschließlich auf Mängel an einem von Ihnen erworbenen neuen Gerät, die auf einem Material- oder Herstellungsfehler beruhen und ist - nach unserer Wahl - auf die unentgeltliche Reparatur solcher Mängel oder den Austausch des Gerätes beschränkt (ggf. auch Austausch mit einem Nachfolgemodell). Ersetzte Geräte oder Teile gehen in unser Eigentum über. Bitte beachten Sie, dass unsere Geräte bestimmungsgemäß nicht für den gewerblichen, handwerklichen oder beruflichen Einsatz konstruiert wurden. Ein Garantiefall kommt daher nicht zustande, wenn das Gerät innerhalb der Garantiezeit in Gewerbe-, Handwerks- oder Industriebetrieben verwendet wurde oder einer gleichzusetzenden Beanspruchung ausgesetzt war.

3. Von unseren Garantieleistungen ausgenommen sind:

- Schäden am Gerät, die durch Nichtbeachtung der Montageanleitung, nicht fachgerechte Installation, Nichtbeachtung der Bedienungsanleitung (z.B. Anschluss an eine falsche Netzspannung oder Stromart) bzw. der Wartungs- und Sicherheitsbestimmungen oder durch Einsatz des Gerätes unter ungeeigneten Umweltbedingungen sowie durch mangelnde Pflege und Wartung entstanden sind.
 - Schäden am Gerät, die durch missbräuchliche oder unsachgemäße Anwendungen (wie z.B. Überlastung des Gerätes oder Verwendung von nicht zugelassenen Werkzeugen bzw. Zubehör), Eindringen von Fremdkörpern in das Gerät (wie z.B. Sand, Steine oder Staub), Transportschäden, Gewaltanwendung oder Fremdeinwirkungen (wie z. B. Schäden durch Herunterfallen) entstanden sind.
 - Schäden am Gerät oder an Teilen des Gerätes, die auf einen bestimmungsgemäßen, üblichen (betriebsbedingten) oder sonstigen natürlichen Verschleiß zurückzuführen sind sowie Schäden und/oder Abnutzung von Verschleißteilen.
 - Mängel am Gerät, die durch Verwendung von Zubehör-, Ergänzungs- oder Ersatzteilen verursacht wurden, die keine Originalteile sind oder nicht bestimmungsgemäß verwendet werden.
 - Geräte, an denen Veränderungen oder Modifikationen vorgenommen wurden.
 - Geringfügige Abweichungen von der Soll-Beschaffenheit, die für Wert und Gebrauchstauglichkeit des Gerätes unerheblich sind.
 - Geräte an denen eigenmächtig Reparaturen oder Reparaturen, insbesondere durch einen nicht autorisierten Dritten, vorgenommen wurden.
 - Wenn die Kennzeichnung am Gerät bzw. die Identifikationsinformationen des Produktes (Maschinenaufkleber) fehlen oder unlesbar sind.
 - Geräte die eine starke Verschmutzung aufweisen und daher vom Servicepersonal abgelehnt werden.
- Schadensersatzansprüche sowie Folgeschäden sind von dieser Garantieleistung generell ausgeschlossen.

4. Die **Garantiezeit** beträgt regulär **24 Monate*** (12 Monate bei Batterien / Akkus) und beginnt mit dem Kaufdatum des Gerätes. Maßgeblich ist das Datum auf dem Original-Kaufbeleg. Garantieansprüche müssen jeweils nach Kenntniserlangung unverzüglich erhoben werden. Die Geltendmachung von Garantieansprüchen nach Ablauf der Garantiezeit ist ausgeschlossen. Die Reparatur oder der Austausch des Gerätes führt weder zu einer Verlängerung der Garantiezeit noch wird eine neue Garantiezeit durch diese Leistung für das Gerät oder für etwaige eingebaute Ersatzteile in Gang gesetzt. Dies gilt auch bei Einsatz eines Vor-Ort-Services. Das betroffene Gerät ist in gesäubertem Zustand zusammen mit einer Kopie des Kaufbelegs, - hierin enthalten die Angaben zum Kaufdatum und der Produktbezeichnung - der Kundendienststelle vorzulegen bzw. einzusenden. Wird ein Gerät unvollständig, ohne den kompletten Lieferumfang eingeschendet, wird das fehlende Zubehör wertmäßig in Anrechnung / Abzug gebracht, falls das Gerät ausgetauscht wird oder eine Rückerstattung erfolgt. Teilweise oder komplett zerlegte Geräte können nicht als Garantiefall akzeptiert werden. Bei nicht berechtigter Reklamation bzw. außerhalb der Garantiezeit trägt der Käufer generell die Transportkosten und das Transportrisiko. **Einen Garantiefall melden Sie bitte vorab bei der Servicestelle (s.u.) an.** In der Regel wird vereinbart, dass das defekte Gerät mit einer kurzen Beschreibung der Störung per Abhol-Service (nur in Deutschland) oder - im Reparaturfall außerhalb des Garantiezeitraums - ausreichend frankiert, unter Beachtung der entsprechenden Verpackungs- und Versandrichtlinien, an die unten angegebene Serviceadresse eingeschendet wird. **Beachten Sie bitte, dass Ihr Gerät (modellabhängig) bei Rücklieferung, aus Sicherheitsgründen - frei von allen Betriebsstoffen ist.** Das an unser Service-Center eingeschickte Produkt, muss so verpackt sein, dass Beschädigungen am Reklamationsgerät auf dem Transportweg vermieden werden. Nach erfolgter Reparatur / Austausch senden wir das Gerät frei an Sie zurück. Können Produkte nicht repariert oder ausgetauscht werden, kann nach unserem eigenen freien Ermessen ein Geldbetrag bis zur Höhe des Kaufpreises des mangelhaften Produkts erstattet werden, wobei ein Abzug aufgrund von Abnutzung und Verschleiß berücksichtigt wird. Diese Garantieleistungen gelten nur zugunsten des privaten Erstkäufers und sind nicht abtret- oder übertragbar.

5. Für die Geltendmachung Ihres Garantieanspruches **kontaktieren Sie bitte unser Service-Center.**

Bitte verwenden Sie vorzugsweise unser Formular auf unserer

Homepage: <https://www.scheppach.com/de/service>

Bitte senden Sie uns keine Geräte ohne vorherige Kontaktaufnahme und Anmeldung bei unserem Service-Center.

Für die Inanspruchnahme dieser Garantiezusagen ist der Erstkontakt mit unserem Service-Center zwingende Voraussetzung.

6. **Bearbeitungszeit** - Im Regelfall erledigen wir Reklamationsendungen innerhalb 14 Tagen nach Eingang in unserem Service-Center.

Sollte in Ausnahmefällen die genannte Bearbeitungszeit überschritten werden, so informieren wir Sie rechtzeitig.

7. **Verschleißteile** - Verschleißteile sind: a) mitgelieferte, an- und/oder eingebaute Batterien / Akkus sowie b) alle modellabhängigen Verschleißteile (siehe Bedienungsanleitung). Von der Garantieleistung ausgeschlossen sind tief entladene bzw. an Gehäuse und oder Batteriepolen beschädigte Batterien / Akkus.

8. **Kostenvorschlag** - Von der Garantieleistung nicht oder nicht mehr erfasste Geräte reparieren wir gegen Berechnung. Auf Nachfrage bei unserem Service-Center können Sie die defekten Geräte für einen Kostenvorschlag einsenden und ggf. dem Service-Center schriftlich (per Post, eMail) die Reparaturfreigabe erteilen. Ohne Reparaturfreigabe erfolgt keine weitere Bearbeitung.

9. **Andere Ansprüche**, als die oben genannten, können nicht geltend gemacht werden.

Die **Garantiebedingungen** gelten nur in der jeweils aktuellen Fassung zum Zeitpunkt der Reklamation und können ggf. unserer Homepage (www.scheppach.com) entnommen werden.

Bei Übersetzungen ist stets die deutsche Fassung maßgeblich.

Scheppach GmbH · Günstzburger Str. 69 · 89335 Ichenhausen (Deutschland) · www.scheppach.com

Telefon: +800 4002 4002 (Service-Hotline/Freecall Rufnummer dt. Festnetz**) · Telefax +49 [0] 8223 4002 20 · E-Mail: service@scheppach.com

· Internet: <http://www.scheppach.com>



**Ersatzteile
Zubehör**



Reparatur



Kontakt



Dokumente

* Produktabhängig auch über 24 Monate; länderbezogen können erweiterte Garantieleistungen gelten

** Verbindungskosten: kostenlos aus dem deutschen Festnetz

Änderungen dieser Garantiebedingungen ohne Voranmeldung behalten wir uns jederzeit vor.

Explanation of the symbols on the device

Symbols are used in this manual to draw your attention to potential hazards. The safety symbols and the accompanying explanations must be fully understood. The warnings themselves will not rectify a hazard and cannot replace proper accident prevention measures.

| | |
|--|--|
| | <p>Warning - read the instruction manual to reduce the risk of injury.</p> |
| | <p>Wear eye protection. Sparks created during work or fragments, chippings and dust ejected by the device can cause sight loss.</p> |
| | <p>Wear hearing protection. Excessive noise can result in a loss of hearing.</p> |
| | <p>Wear a dust protection mask. When machining wood and other materials, harmful dust may be generated. Do not machine material containing asbestos!</p> |
| | <p>Protection class II</p> |
| | <p>The product complies with the applicable European directives.</p> |

| Table of contents: | Page: |
|---|--------------|
| 1. Introduction | 21 |
| 2. Device description | 21 |
| 3. Scope of delivery | 21 |
| 4. Proper use | 21 |
| 5. General power tool safety warnings | 22 |
| 6. Residual risks | 25 |
| 7. Technical data | 25 |
| 8. Unpacking | 26 |
| 9. Before commissioning | 26 |
| 10. Operation | 27 |
| 11. Electrical connection | 27 |
| 12. Storage | 28 |
| 13. Maintenance | 28 |
| 14. Disposal and recycling | 28 |
| 15. Troubleshooting | 29 |

1. Introduction

Manufacturer:

Scheppach GmbH
Günzburger Straße 69
D-89335 Ichenhausen

Dear Customer

We hope your new tool brings you much enjoyment and success.

Note:

In accordance with the applicable product liability laws, the manufacturer of this device assumes no liability for damage to the device or caused by the device arising from:

- Improper handling,
- Non-compliance with the operating manual,
- Repairs carried out by third parties, unauthorised specialists.
- Installing and replacing non-original spare parts
- Application other than specified
- Failure of the electrical system in the event of the electrical regulations and VDE provisions 0100, DIN 13 / VDE0113 not being observed

Please consider:

Read through the complete text in the operating manual before installing and commissioning the device.

The operating manual is intended to help the user to become familiar with the machine and take advantage of its application possibilities in accordance with the recommendations.

The operating manual includes important instructions for safe, proper and economic operation of the device, for avoiding danger, for minimising repair costs and downtimes, and for increasing the reliability and extending the service life of the device.

In addition to the safety instructions in this operating manual, you must also observe the regulations applicable to the operation of the device in your country.

Keep the operating manual package with the machine at all times and store it in a plastic cover to protect it from dirt and moisture. They must be read and carefully observed by all operating personnel before starting the work.

The device may only be used by personnel who have been trained to use it and who have been instructed with respect to the associated hazards.

The required minimum age must be observed.

In addition to the safety instructions in this operating manual and the separate regulations of your country, the generally recognised technical rules relating to the operation of such machines must also be observed.

We accept no liability for accidents or damage that occur due to a failure to observe this manual and the safety instructions.

2. Device description (Fig. 1)

1. Gripping surface
2. -
3. Setting wheel for speed preselection
4. On/off switch
5. Main handle
6. Connection pipe with union nut
7. Hose adapter
8. Vacuum hose
9. Triangular Velcro grinding wheel with extraction holes
10. Circular Velcro grinding wheel with extraction holes
11. Grinding head triangular
12. Grinding head circular

3. Scope of delivery

- Wall and ceiling sander
- 24x sandpaper (different shape, grain)
- 1x vacuum hose 4m
- 2x spare carbon brush
- 2x hose adapter
- 1x Allen key
- Operating manual

4. Proper use

The intended use of this power tool is the sanding of large areas of drywalls with suitable abrasive sheets as a preparation before painting or wallpapering.

This power tool is neither suited for the preparation of small areas, corners and edges, nor for the removal of wallpaper and the grinding of ceilings and wet grinding.

Do not use the power tool for cutting or roughing or polishing. Do not use it together with wire brushes. Do not treat asbestos containing materials with this power tool.

Please observe that our equipment was not designed with the intention of use for commercial or industrial purposes. We assume no guarantee if the equipment is used in commercial or industrial applications, or for equivalent work.

The device is intended for use by adults. Children over the age of 16 may use the tool except under supervision. The manufacturer is not liable for damage caused by an improper use or incorrect operation of this device.

5. General power tool safety warnings

Warning! Read all safety information and instructions! Failure to observe safety information and instructions can result in electric shock, fire and/or serious injuries.

Save all warnings and instructions for future reference.

The term "electric tool" used in the safety instructions refers to mains-powered electrical tools (with a mains cable) and battery-powered electrical tools (without a mains cable).

Work area safety

- a.) **Keep work area clean and well lit.** Cluttered or dark areas invite accidents.
- b.) **Do not operate power tools in explosive atmospheres, such as in the presence of flammable liquids, gases or dust.** Power tools create sparks which may ignite the dust or fumes.
- c.) **Keep children and bystanders away while operating a power tool.** Distractions can cause you to lose control.

Electrical safety

- a.) **Power tool plugs must match the outlet. Never modify the plug in any way. Do not use any adapter plugs with earthed (grounded) power tools.** Unmodified plugs and matching outlets will reduce risk of electric shock.
- b.) **Avoid body contact with earthed or grounded surfaces, such as pipes, radiators, ranges and refrigerators.** There is an increased risk of electric shock if your body is earthed or grounded.
- c.) **Do not expose power tools to rain or wet conditions.** Water entering a power tool will increase the risk of electric shock.

- d.) **Do not use the cable for another purpose, for example, carrying or hanging the power tool or pulling the plug out of the socket. Keep the cable away from heat, oil, sharp edges or moving device parts.** Damaged or coiled cables increase the risk of an electric shock.
- e.) **If you work with a power tool outdoors, only use extension cables that are also suitable for outdoor use.** Using an extension cable suitable for outdoor use reduces the risk of an electric shock.
- f.) **If you cannot avoid using the electrical tool in a wet environment, use a fault-current circuit breaker.** Use of an RCD reduces the risk of electric shock.

Personal safety

- a.) **Stay alert, watch what you are doing and use common sense when operating a power tool. Do not use a power tool while you are tired or under the influence of drugs, alcohol or medication.** A moment of carelessness when using electrical tools can result in serious injuries.
- b.) **Use personal protective equipment. Always wear eye protection.** Protective equipment such as a dust mask, non-skid safety shoes, hard hat or hearing protection used for appropriate conditions will reduce personal injuries.
- c.) **Prevent unintentional starting. Ensure the switch is in the off-position before connecting to power source and/or battery pack, picking up or carrying the tool.** Carrying power tools with your finger on the switch or energising power tools that have the switch on invites accidents.
- d.) **Remove any adjusting key or wrench before turning the power tool on.** A tool or spanner that is located in a rotating device part may result in injuries.
- e.) **Do not overreach. Keep proper footing and balance at all times.** This enables better control of the power tool in unexpected situations.
- f.) **Dress properly. Do not wear loose clothing or jewellery. Keep hair, clothing and gloves away from moving parts.** Loose clothes, jewellery or long hair can be caught in moving parts.
- g.) **If dust extraction and collection devices can be mounted, make sure that they are connected and used properly.** Use of dust collection can reduce dust-related hazards.

- h.) **Do not let familiarity gained from frequent use of tools allow you to become complacent and ignore tool safety principles.** A careless action can cause severe injury within a fraction of a second.

Power tool use and care

- a.) **Do not overload the device. Use the correct power tool for your application.** The correct power tool will do the job better and safer at the rate for which it was designed.
- b.) **Do not use the power tool if the switch does not turn it on and off.** Any electric tool that cannot be controlled with the switch is dangerous and must be repaired.
- c.) **Remove the plug from the socket and/or remove the rechargeable battery before setting the device, changing accessories or putting the electric tool away.** Such preventive safety measures reduce the risk of starting the power tool accidentally.
- d.) **Store idle power tools out of the reach of children and Do not let people use the electric tool who are not familiar with it or who have not read these instructions.** Power tools are dangerous in the hands of untrained users.
- e.) **Maintain the electric tool with care. Check whether moving parts function properly and do not get stuck and whether parts are broken or are damaged and thus adversely affect the electric tool function. If damaged, have the power tool repaired before use.** Many accidents are caused by poorly maintained power tools.
- f.) **Keep cutting tools sharp and clean.** Properly maintained cutting tools with sharp cutting edges are less likely to bind and are easier to control.
- g.) **Use the power tool, accessories and tool bits etc. in accordance with these instructions, taking into account the working conditions and the work to be performed.** Use of the power tool for operations different from those intended could result in a hazardous situation.
- h.) **Keep handles and grasping surfaces dry, clean and free from oil and grease.** Slippery handles and grasping surfaces do not allow for safe handling and control of the tool in unexpected situations.

Service

- a.) **Have your power tool serviced by a qualified repair person using only identical replacement parts.** This will ensure that the safety of the power tool is maintained.

Warning! This power tool generates an electromagnetic field during operation. This field can impair active or passive medical implants under certain conditions. In order to prevent the risk of serious or deadly injuries, we recommend that persons with medical implants consult with their physician and the manufacturer of the medical implant prior to operating the power tool.

Machine-specific safety instructions

- a.) **This machine is not intended for grinding.** Read all safety instructions, instructions, figures and descriptions supplied with this machine. Failure to comply with the following instructions may result in an electric shock, fire and/or serious injury.
- b.) **Work such as rough grinding, brushing, polishing or cut-off grinding must not be carried out with this machine.** Work for which the machine was not designed can cause danger and personal injury.
- c.) **Do not use any accessories that have not been specially designed and intended for this machine by the manufacturer.** Just because an accessory can be fitted to your machine does not guarantee safe operation.
- d.) **The permitted speed of the accessory must be at least as great as the maximum speed specified on the machine.** Accessories that rotate faster than permitted can shatter.
- e.) **Insert tools with threaded inserts must fit exactly on the thread of the grinding spindle. For tool attachments that are mounted by means of a flange, the hole diameter of the insert tool must match the mounting diameter of the flange.** Insert tools which are not precisely attached to the electric tool rotate unevenly, vibrate very strongly and can cause a loss of control.
- f.) **The bore diameter of washers, flanges, support plates and all other accessories must exactly match the spindle of the machine.** Accessories with a bore diameter that does not fit run out of round, vibrate excessively and can lead to loss of control.

- g.) **Do not use defective accessories. Before each use, check accessories such as grinding wheels for chipping or cracks, backing pads for cracks and excessive wear. After each fall, check the machine and accessories for damage or fit undamaged accessories. After checking and installing accessories, position yourself and bystanders outside the rotation plane of the tool attachment and let the machine run at maximum speed for one minute.** Damaged accessories usually break during this test period.
- h.) **Wear personal protective equipment. Use protective shield or safety goggles, depending on the application. If appropriate, wear respiratory protection mask, hearing protection, safety gloves and a work apron, suitable as impact protection against small sanding or workpiece parts.** The safety goggles must be suitable for stopping flying debris generated by different types of work. The respiratory protection mask or respirator must be suitable for filtering the particles generated by your work. Long-term exposure to high levels of noise can lead to hearing loss.
- i.) **Keep persons standing next to it at a safe distance from the work area. Everyone in the work area must wear personal protective equipment.** Parts of the workpiece or broken accessories can fly off and cause injuries outside the immediate workplace.
- j.) **When performing work during which the cutting tool can meet with concealed power lines or its own device mains cable, only hold the device by the insulated gripping surfaces.** Contact with a live cable will also energise the metal device parts of the electrical tool and will lead to an electric shock.
- k.) **Keep the power cable away from rotating parts.** If you lose control, the power cable could be cut or get caught and your hand or arm could be pulled into the rotating parts.
- l.) **Never put the machine down until the tool attachment has come to a complete stop.** Rotating tool attachments can hook into the support surface and snatch the machine out of your control.
- m.) **Do not let the machine run while you are carrying it by your side.** In the event of accidental contact, the rotating tool attachment can get caught in your clothing, causing the tool attachment to seriously cut you.

- n.) **Clean the ventilation slots of your machine regularly.** The cooling air fan draws dust into the machine housing and excessive build-up of metal dust can cause electrical hazards.
- o.) **Do not operate the machine near flammable substances.** Sparks could ignite these substances.
- p.) **Do not use tool attachments that require liquid cooling.** Water or other liquid coolants can cause (fatal) electric shocks.

Cause and prevention of kick-backs

A kick-back is a sudden reaction to a jamming or hooking of a rotating washer, support disc, brush or other accessory. Jamming or hooking causes the rotating accessory to stop very quickly, causing an uncontrolled machine to accelerate around the jamming point against the direction of rotation of the accessory as a counter-reaction. For example, if a grinding disc is clamped or snagged by the workpiece, the circumference of the disc can dig into the workpiece surface at the clamping point and cause the disc to climb out or be knocked out. The washer can either jump towards or away from the user, depending on the direction of rotation of the washer at the clamping point. Grinding discs can also break in the process.

A kick-back is the result of misuse of the machine and/or incorrect working method or operation, and can be avoided by proper observance of the following precautionary measures.

- a.) **Always hold the machine firmly and position your body and arms so that you can control the forces of a kick-back.** For optimum control of kick-back or reaction moments during start-up, always use the additional handle, if supplied. The user can control reaction moments or kick-back forces if appropriate precautionary measures are taken.
- b.) **Never place your hand near rotating tool attachments.** Tool attachments may kick back over your hand.
- c.) **Do not place your body in the area where the machine will move in the event of a kick-back.** A kick-back will accelerate the machine against the direction of rotation of the washer at the clamping point.
- d.) **Be especially careful when working in corners, on sharp edges, etc.** Prevent the tool attachment from bouncing back and catching. Corners, sharp edges or kick-backs tend to hook the rotating tool attachment, causing loss of control or kickback.

Special safety instructions for fine grinding

- a.) **Do not use oversized grinding discs for fine grinding. Follow the manufacturer's instructions when selecting the grinding discs.** A grinding disc that is too large and protrudes far above the grinding wheel poses a cutting hazard and can lead to snagging, wheel breakage or kick-back.

Additional warning information

- a.) **Hold the machine firmly with both hands and ensure firm footing.** It is safer to guide the machine with two hands.
- b.) **If explosive or self-igniting dusts are produced during grinding, it is essential to follow the working instructions of the material manufacturer.**
- c.) **Harmful/poisonous dust can arise during work (e.g. paint containing lead and some types of wood and metal).** Touching or inhaling this dust can pose a risk to the operator or persons in close proximity. Observe the safety instructions applicable in your country. Connect the electric tool to a suitable extraction device. Wear a P2 respiratory protection mask to protect your health.
- d.) **Do not use the machine with a damaged cable. Do not touch the damaged cable and pull the mains plug if the cable gets damaged while working.** Damaged cables increase the risk of an electric shock.

6. Residual risks

Even when this power tool is operated properly, residual risks still remain. The following hazards may arise in connection with the design and construction of this power tool:

- Lung damage if suitable dust protection mask is not worn.
- Hearing damage if suitable hearing protection is not worn.
- Damage to health resulting from hand/arm vibration if the device is used over an extended period of time or if it is not properly operated and maintained.

7. Technical data

| | |
|--------------------|--------------------|
| Nominal voltage: | 230-240 V~ |
| Nominal frequency: | 50 Hz |
| Power consumption: | 710 W |
| Nominal speed | 1200 - 2500 rpm |
| Oscillation rate: | 3500 - 7500 rpm |
| Grinding plates ●: | ø 210 mm |
| Grinding plates ▲: | 280 x 280 x 280 mm |
| Sandpaper ●: | ø 215 mm |
| Sandpaper ▲: | 282 x 282 x 282mm |
| Protection class: | II |
| Weight: | 4.5 kg |

Technical changes reserved!

Noise and vibration

The noise and vibration levels have been determined in accordance with EN 60745.

| | |
|-------------------------------|-------------|
| Sound pressure level L_{pA} | 91.2 dB(A) |
| Uncertainty K_{pA} | 3 dB(A) |
| Sound power level L_{WA} | 102.2 dB(A) |
| Uncertainty K_{WA} | 3 dB(A) |

Wear hearing protection.

Excessive noise can result in a loss of hearing.

Total vibration emission values (vector sum of three directions) determined according to EN 60745.

Main handle

$$a_h = 2.00 \text{ m/s}^2, K = 1.5 \text{ m/s}^2$$

Additional grip

$$a_h = 1.86 \text{ m/s}^2, K = 1.5 \text{ m/s}^2$$

The specified vibration emission value has been measured according to a standardised testing procedure and can be used for comparison of one power tool with another; and may change depending on the way in which the power tool is used and in exceptional cases may be higher than the specified value.

The specified vibration emission value can be used to compare one power tool with another.

The specified vibration emission value can also be used for an initial estimation of the impair.

Keep the noise level and vibration to a minimum!

- Only use devices which are free of defects.
- Maintain and clean the device at regular intervals.
- Adapt your working methods to the device.
- Do not overload the device.
- Have the device checked if necessary.
- Switch the device off if it is not in use.
- Wear gloves.

8. Unpacking

- Open the packaging and carefully remove the device.
- Remove the packaging material, as well as the packaging and transport safety devices (if present).
- Check whether the scope of delivery is complete.
- Check the device and accessory parts for transport damage. In the event of complaints the carrier must be informed immediately. Later claims will not be recognised.
- If possible, keep the packaging until the expiry of the warranty period.
- Familiarise yourself with the product by means of the operating instructions before using for the first time.
- With accessories as well as wearing parts and replacement parts use only original parts. Replacement parts can be obtained from your dealer.
- When ordering please provide our article number as well as type and year of manufacture for your equipment.

⚠ WARNING!

The device and the packaging material are not children's toys! Do not let children play with plastic bags, films or small parts! There is a danger of choking or suffocating!

9. Before commissioning

Installation

- Fold the front and rear sections together (fig. 2) and tighten the screw nut. (Fig. 3)
- The longest installation length: Attach the additional handle to the end of the machine. And then turn the nut on the end of the machine to tighten. (Fig. 4)

Sandpaper

Selection

1. The grain of the sandpaper is indicated on the back. The smaller the number indicated, the coarser the grain.
2. Use coarse grain sandpaper for rough sanding and fine grain sandpaper for finishing. Sandpapers with aluminium oxide, silicon carbide or other synthetic abrasives are recommended.
3. Start with a coarse grain and finish with the finest grain if you have sandpaper with different grains to choose from to achieve a good, smooth sanding result.

Attachment and replacement

Secure the sand paper to the grinding plate with the Velcro backing.

1. Align the sandpaper with the grinding plate and press it on evenly.
2. Pull the sandpaper off the grinding plate to replace it with a new/different one (Fig. 5).

Dust extraction

Warning! When working on lead-based paint for example, harmful/toxic gases may be produced. These pose a danger both to the user and to persons in the vicinity! Therefore, only use this electric tool with a dust extraction device and additionally protect yourself and other persons in the working area with suitable personal protective equipment!

A large amount of dust is generated when working with this electric tool. Dust extraction is very useful to keep your work area clean. An extraction system or a hoover can be connected to the extraction hose (8), which is connected to the connection for dust extraction.

1. Connect the vacuum cleaner adapter to a suitable dust extraction device such as a hoover (Fig. 6-8).

Note: Make sure that the vacuum cleaner is suitable for use with an electric tool.

Connection to the power supply

1. Ensure that the electric tool is switched off. Always switch the on/off switch (4) in the off position first before connecting it to the power supply.
2. Insert the mains plug into a properly installed socket that meets the appropriate requirements per the technical data.
3. Your electric tool is now ready for use.

10. Operation

⚠ Attention!

Always make sure the device is fully assembled before commissioning!

Oscillation rate

Before starting work, set the oscillation rate to suit the application. Use a low oscillation rate for coarse grinding work, increase the oscillation rate for fine work.

1. Adjust the oscillation rate by turning the setting wheel (6). Turn to the right to reduce the oscillation rate (Fig. 9).
2. Turn to the left to increase the oscillation rate (Fig. 10).

Switching on/off

Switching on:

Press the ON/OFF switch (4)

Continuous operation: (Fig. 11)

Secure the ON/OFF switch (4) with the locking knob (A).

Switching off:

Press in the ON/OFF switch (4) briefly.

Note: The tool attachment continues to rotate a little after it has been switched off. Wait until the tool attachment has come to a standstill before putting the electric tool down.

Grinding

1. Attach a suitable sanding sheet and select a suitable speed.
2. Hold the electric tool securely by the gripping surfaces (1, 5) and switch it on as described.
3. Wait until the tool attachment has reached its full working speed.
4. Apply some pressure on the grinding head (11/12) to bring the tool attachment into contact with the surface to be worked.
5. Move the electric tool over the surface with even movements.

Note: Do not hold the electric tool in one place for too long to avoid uneven sanding results.

6. Lift the grinding plate from the surface to be worked on before switching off the electric tool.
7. Wait until the tool attachment has come to a standstill before putting the electric tool down.

Fastening/changing the grinding head

(Fig. 12, 13)

Before carrying out any work on the electric tool, disconnect the mains plug.

To fasten:

1. Press the locking knob on the side of the tool;
2. Place the tool on the grinding head and turn it to the correct position;
3. Release the locking knob so that the latches snap into place.

To change: Press the locking knob on the grinding head of the tool and remove the grinding head. The triangular grinding head is attached/changed in the same way. When inserting the new grinding head, make sure that the catches engage correctly.

11. Electrical connection

The electrical motor installed is connected and ready for operation. The connection complies with the applicable VDE and DIN provisions.

The customer's mains connection as well as the extension cable used must also comply with these regulations.

Damaged electrical connection cable

The insulation on electrical connection cables is often damaged.

This may have the following causes:

- Pressure points, where connection cables are passed through windows or doors.
- Kinks where the connection cable has been improperly fastened or routed.
- Places where the connection cables have been cut due to being driven over.
- Insulation damage due to being ripped out of the wall outlet.
- Cracks due to the insulation ageing.

Such damaged electrical connection cables must not be used and are life-threatening due to the insulation damage.

Check the electrical connection cables for damage regularly. Ensure that the connection cables are disconnected from electrical power when checking for damage.

Electrical connection cables must comply with the applicable VDE and DIN provisions. Only use connection cables of the same designation.

The printing of the type designation on the connection cable is mandatory.

AC motor

- The mains voltage must be 230-240 V~
- Extension cables up to 25 m long must have a cross-section of 1.5 square millimetres.

For single-phase AC motors, we recommend a fuse rating of C 16A or K 16A for machines with a high starting current (from 3000 watts)!

Connection type Y

If the mains connection cable of this device is damaged, it must be replaced by the manufacturer, their service department or a similarly qualified person to avoid dangers.

12. Storage

Store the device and its accessories in a dark, dry and frost-free place that is inaccessible to children. The optimum storage temperature lies between 5 and 30 °C. Store the power tool in its original packaging. Cover the power tool to protect it from dust or moisture. Store the operating manual with the power tool.

13. Maintenance

⚠ Warning! Pull out the mains plug before carrying out any adjustments, maintenance or repair work!

General maintenance tasks

- Keep protective devices, air vents and the motor housing as free of dust and dirt as possible. Rub the device clean with a clean cloth or blow it off with compressed air at low pressure.
- We recommend that you clean the device directly after every use.
- Clean the device at regular intervals using a damp cloth and a little soft soap. Do not use any cleaning products or solvents; they could attack the plastic parts of the device. Make sure that no water can penetrate the device interior.

Carbon brushes

If excessive sparks are generated, have an electrician check the carbon brushes. Attention! The carbon brushes must only be replaced by an electrician.

Service information

With this product, it is necessary to note that the following parts are subject to natural or usage-related wear, or that the following parts are required as consumables.

Wearing parts*: Carbon brushes, grinding plate, brush head, sandpaper

* may not be included in the scope of supply!

Connections and repairs

Connections and repair work on the electrical equipment may only be carried out by electricians.

Please provide the following information in the event of any queries:

- Type of current for the motor
- Data of machine type plate
- Data of motor type plate

Spare parts and accessories can be obtained from our service centre. To do this, scan the QR code on the cover page.

14. Disposal and recycling

Notes for packaging



The packaging materials are recyclable. Please dispose of packaging in an environmentally friendly manner.

Notes on the electrical and electronic equipment act [ElektroG]



Waste electrical and electronic equipment does not belong in household waste, but must be collected and disposed of separately!

- Old batteries or rechargeable batteries that are not permanently installed in the old unit must be removed before handing them in! Their disposal is regulated by the battery act.

- Owners or users of electrical and electronic devices are legally obliged to return them after use.
- The end user is responsible for deleting their personal data from the old device being disposed of!
- The symbol of the crossed-out dustbin means that waste electrical and electronic equipment must not be disposed of with household waste.
- Waste electrical and electronic equipment can be handed in free of charge at the following places:
 - Public disposal or collection points (e.g. municipal works yards)
 - Points of sale of electrical appliances (stationary and online), provided that dealers are obliged to take them back or offer to do so voluntarily.
 - Up to three waste electrical devices per type of device, with an edge length of no more than 25 centimetres, can be returned free of charge to the manufacturer without prior purchase of a new device from the manufacturer or taken to another authorised collection point in your vicinity.
- Further supplementary take-back conditions of the manufacturers and distributors can be obtained from the respective customer service.
- If the manufacturer delivers a new electrical appliance to a private household, the manufacturer can arrange for the free collection of the old electrical appliance upon request from the end user. Please contact the manufacturer's customer service for this.
- These statements only apply to devices installed and sold in the countries of the European Union and which are subject to the European Directive 2012/19/EU. In countries outside the European Union, different regulations may apply to the disposal of waste electrical and electronic equipment.







15. Troubleshooting

The following table shows fault symptoms and describes remedial measures in the event of your machine failing to work properly. If you cannot localise and rectify the problem with this, please contact your service workshop.

| Fault | Possible cause | Remedy |
|---|--|--|
| Power tool does not start | Power supply interrupted | Check power supply by connecting another power tool |
| | Power cord or plug defective | Have an electrician check the tool |
| | Other electrical defect of the electric tool | Have an electrician check the tool |
| Power tool does not operate with full power | Extension cord too long and/or cross-section too small | Use extension cord with permissible length and/or adequate cross-section |
| | Power supply (e.g. generator) voltage is too low | Connect power tool to an appropriate power supply |
| Poor operation results | Accessory worn out | Have accessory replaced |
| | Sanding plate worn out | Have sanding plate replaced |
| Considerable dust formation | Brush edge worn out | Have brush edge replaced |
| | Dust extraction not connected/switched on | Connect / switch on dust extraction |

Vysvětlení symbolů na přístroji

Symbole použité v této příručce vás mají upozornit na možná rizika. Bezpečnostní symboly a vysvětlivky, které je provádějí, musejí být přesně pochopeny. Samotné varování rizika neodstraní a nemohou nahradit správná opatření pro prevenci úrazů.

| | |
|---|--|
|  | <p>Varování - Pro snížení rizika zranění si přečtěte návod k obsluze.</p> |
|  | <p>Používejte ochranné brýle. Během práce vzniklé jiskry nebo z přístroje odlétávající třísky, hobliny a prachové částice mohou způsobit ztrátu zraku.</p> |
|  | <p>Používejte ochranu sluchu. Působení hluku může vést ke ztrátě sluchu.</p> |
|  | <p>Používejte ochrannou masku proti prachu. Při zpracování dřeva a dalších materiálů může vznikat zdraví škodlivý prach. Nesmí být zpracováván materiál obsahující azbest!</p> |
|  | <p>Třída ochrany II</p> |
|  | <p>Výrobek odpovídá platným evropským směrnicím.</p> |

| Obsah: | Strana: |
|--|----------------|
| 1. Úvod..... | 32 |
| 2. Popis přístroje..... | 32 |
| 3. Rozsah dodávky | 32 |
| 4. Použití v souladu s určením | 32 |
| 5. Obecné bezpečnostní pokyny pro elektrické nástroje..... | 33 |
| 6. Zbytková rizika..... | 36 |
| 7. Technické údaje..... | 36 |
| 8. Rozbalení..... | 37 |
| 9. Před uvedením do provozu..... | 37 |
| 10. Obsluha..... | 38 |
| 11. Elektrické připojení | 38 |
| 12. Skladování | 39 |
| 13. Údržba | 39 |
| 14. Likvidace a recyklace | 40 |
| 15. Odstraňování poruch..... | 40 |

1. Úvod

Výrobce:

Scheppach GmbH
Günzburger Straße 69
D-89335 Ichenhausen

Vážený zákazníku,

přejeme vám mnoho radosti a úspěchu při práci s novým zařízením.

Upozornění:

Výrobce tohoto zařízení neručí podle platného zákona o odpovědnosti za vady výrobku za škody, které vzniknou na tomto zařízení nebo jeho prostřednictvím v případě:

- neodborné manipulace,
- Nedodržování návodu k obsluze,
- Opravy třetí osobou, neoprávněnými odborníky
- Montáž a výměna neoriginálních náhradních dílů
- použití, které není v souladu s určením
- výpadků elektrického zařízení v případě nedodržení elektrických předpisů a ustanovení VDE 0100, DIN 57113 / VDE 0113

Mějte na paměti:

Před montáží a zprovozněním si přečtěte celý text návodu k obsluze.

Tento návod k obsluze vám má usnadnit seznámení se zařízením a jeho používáním v souladu s určením.

Návod k obsluze obsahuje důležité pokyny, jak se zařízením pracovat bezpečně, odborně a ekonomicky, abyste se vyhnuli rizikům, ušetřili náklady za opravy, omezili dobu nečinnosti a zvýšili spolehlivost a životnost zařízení.

Kromě bezpečnostních ustanovení tohoto návodu k obsluze musíte bezpodmínečně dodržovat předpisy své země, které platí pro provoz zařízení.

Uchovávejte návod k obsluze u zařízení v plastovém obalu, který jej bude chránit před znečištěním a vlhkostí. Před započetím práce si jej musí každý pracovník obsluhy přečíst a pečlivě jej dodržovat.

Se zařízením smějí pracovat jen osoby, které jsou poučeny o jeho použití a informovány o nebezpečích, která jsou s ním spojena.

Dodržujte minimální požadovaný věk obsluhy.

Kromě bezpečnostních pokynů, které jsou obsaženy v tomto návodu k obsluze, a zvláštních předpisů vaší země, je při provozu konstrukčně stejných strojů zapotřebí dodržovat všeobecně uznávaná technická pravidla.

Nepřebíráme žádnou záruku za nehody nebo škody způsobené nedodržením tohoto návodu a bezpečnostních pokynů.

2. Popis přístroje (obr. 1)

1. Plocha úchopu
2. -
3. Stavěcí kolečko pro předvolbu otáček
4. Spínač/vypínač
5. Hlavní držadlo
6. Připojovací hrdlo s převlečnou maticí
7. Adaptér hadice
8. Nasávací hadice
9. Trojúhelníkový brusný talíř Velcro s extrakčními otvory
10. Kulatý brusný talíř Velcro s extrakčními otvory
11. Brusná hlava trojúhelníková
12. Brusná hlava kulatá

3. Rozsah dodávky

- Bruska na stěny a stropy
- 24x brusný papír (různý tvar, zrnitost)
- 1x nasávací hadice 4 m
- 2x náhradní uhlíkové kartáčky
- 2x adaptér hadice
- 1 x klíč na vnitřní šestihran
- Návod k obsluze

4. Použití v souladu s určením

Použití tohoto elektrického nástroje v souladu s určením zahrnuje velkoplošné broušení za sucha suchých stěn budov za účelem přípravy před nátěrem nebo tapetováním za použití vhodných brusných listů.

Tento elektrický nástroj není vhodný pro zpracování malých ploch, jakož i rohů a hran. Není dále vhodný pro odbroušení tapet a nesmí být používán k broušení za mokra.

Elektrický nástroj nesmí být používán jako rozbrušovací pila nebo bruska na hrubo, k leštění nebo s drátěnými ploch. Tímto elektrickým nástrojem nesmí být zpracovávány materiály s obsahem azbestu.

Respektujte prosím, že náš přístroj v souladu s určením není konstruován pro komerční, řemeslné a průmyslové použití. Nepřebíráme zodpovědnost v případech, když se přístroj použije v komerčních, řemeslných nebo průmyslových provozech, a při srovnatelných činnostech.

Přístroj je určený k používání dospělými osobami. Mladiství nad 16 let smějí přístroj používat pouze pod dohledem. Výrobce neručí za škody, které byly zapříčiněny použitím v rozporu s určením nebo chybnou obsluhou.

5. Obecné bezpečnostní pokyny pro elektrické nástroje

Varování! Přečtete si veškeré bezpečnostní pokyny a instrukce! Pokud opomenete dodržovat bezpečnostní pokyny a instrukce, může to způsobit zásah elektrickým proudem, požár a/nebo těžká zranění!

Uchovejte si do budoucna veškeré bezpečnostní pokyny a instrukce.

Pojem „elektrický nástroj“, který je uveden v bezpečnostních pokynech, se vztahuje na elektrický nástroj (se síťovým kabelem), poháněný proudem ze sítě a na elektrický nástroj poháněný z akumulátoru (bez síťového kabelu).

Bezpečnost na pracovišti

- a.) **Udržujte svou pracovní oblast čistou a dobře osvětlenou.** Pracovní oblasti, ve kterých je nepořádek nebo nejsou osvětlené, mohou vést k nehodám.
- b.) **Nepracujte s tímto elektrickým nástrojem v prostředí ohroženém výbuchem, ve kterém se nacházejí hořlavé kapaliny, plyny nebo prach.** Elektrické nástroje vytvářejí jiskry, které by mohly zapálit prach nebo výpary.
- c.) **Udržujte děti nebo jiné osoby během používání elektrického nástroje v patřičné vzdálenosti.** Při nesoustředěnosti můžete ztratit kontrolu nad elektrickým nástrojem.

Elektrická bezpečnost

- a.) **Přípojná zástrčka elektrického nástroje musí být vhodná pro danou zásuvku. Zástrčka se nesmí žádným způsobem měnit. V kombinaci s uzemněnými elektrickými nástroji nepoužívejte žádné zásuvkové adaptéry.**

Nezměněné zástrčky a vhodné zásuvky zmenšují riziko zasažení elektrickým proudem.

- b.) **Zabraňte kontaktu těla s uzemněnými povrchy jako trubkami, topeními, sporáky a chladničkami.** Je-li vaše tělo uzemněné, hrozí zvýšené riziko zasažení elektrickým proudem.
- c.) **Elektrické nástroje chraňte před deštěm a vlhkem.** Vniknutí vody do elektrického nástroje zvyšuje riziko zásahu elektrickým proudem.
- d.) **Kabel nepoužívejte k přenášení a zavěšení elektrického nástroje, nebo k vytažení zástrčky ze zásuvky. Kabel nenechávejte v horku, v oleji, na ostrých hranách nebo u pohyblivých dílů.** Poškozené nebo zamotané kabely zvyšují riziko zasažení elektrickým proudem.
- e.) **Používáte-li elektrický nástroj venku, používejte prodlužovací kabely vhodné i pro venkovní použití.** Používání vhodného prodlužovacího kabelu, vhodného pro venkovní použití, snižuje riziko zasažení elektrickým proudem.
- f.) **Pokud není možno zabránit provozu elektrického nástroje ve vlhkém prostředí, používejte proudový chránič.** Použití vložky pro proudový chránič zmírňuje riziko zasažení elektrickým proudem.

Bezpečnost osob

- a.) **Při práci s elektrickým nástrojem buďte pozorní a neustále dávejte pozor na to, co děláte a postupujte vždy s rozvahou. Nepoužívejte elektrický nástroj, jste-li unavení nebo pod vlivem drog, alkoholu nebo léků.** Okamžik nepozornosti při používání elektrického nástroje může vést k vážným zraněním.
- b.) **Používejte osobní ochranné pracovní prostředky a vždy ochranné brýle.** Použití osobních ochranných prostředků jako je protiprachová maska, protiskluzová bezpečnostní obuv, ochranná přilba nebo ochrana sluchu podle druhu a způsobu použití elektrických nástrojů zmenšuje riziko zranění.
- c.) **Zabraňte neúmyslnému uvedení do provozu. Než elektrický nástroj připojíte k napájení proudem a/nebo akumulátoru a než jej budete zvedat nebo nosit, ujistěte se, že je vypnutý.** Máte-li při přenášení elektrického nástroje prst na spínači nebo zapojíte-li elektrický nástroj do zásuvky zapnutý, může to vést k nehodám.

- d.) **Před zapnutím elektrického nástroje odstraňte veškeré seřizovací nástroje nebo klíče.** Nástroj nebo klíč, který se nachází v otáčejícím se dílu nástroje, může vést ke zraněním.
- e.) **Zabraňte nestabilnímu držení těla. Zajistěte si stabilní postoj a vždy udržujte rovnováhu.** Tak můžete elektrický nástroj v nečekaných situacích lépe udržet pod kontrolou.
- f.) **Noste vhodný oděv. Nenoste volný oděv nebo šperky. Udržujte vlasy, oděv a rukavice v bezpečné vzdálenosti od pohybujících se dílů.** Volný oděv, šperky nebo dlouhé vlasy mohou být zachyceny rotujícími díly.
- g.) **Jsou-li namontována zařízení pro odsávání a zachycování prachu, ujistěte se, že jsou správně připojena a správně používána.** Používání odsávání prachu může snížit ohrožení prachem.
- h.) **Nenechte se ukolébat falešným pocitem bezpečí a nepřeskočte bezpečnostní pravidla pro elektrické nástroje, i když je po častém používání elektrického nástroje znáte.** Nedbalé chování může vést ve zlomku sekundy k těžkým zraněním.

Používání a manipulace s elektrickým nástrojem

- a.) **Přístroj nepřetěžujte. Pro svou práci používejte vhodný elektrický nástroj.** S vhodným elektrickým nástrojem budete pracovat lépe a bezpečněji v udávaném rozsahu výkonu.
- b.) **Nepoužívejte elektrický nástroj, jehož vypínač je vadný.** Elektrický nástroj, který již nelze zapnout nebo vypnout, je nebezpečný a musí se opravit.
- c.) **Předtím než budete provádět nastavení přístroje, měnit díly příslušenství nebo odkládat elektrický nástroj, vytáhněte zástrčku ze zásuvky nebo vyjměte akumulátor.** Tato preventivní bezpečnostní opatření brání neúmyslnému spuštění elektrického nástroje.
- d.) **Uchovávejte nepoužívané elektrické nástroje mimo dosah dětí. Nenechte elektrický nástroj používat osoby, které s ním nejsou seznámeny nebo si nepřečetly tento návod.** Elektrické nástroje představují nebezpečí, jsou-li používány nezkušenými osobami.
- e.) **O elektrické nástroje pečlivě pečujte. Kontrolujte, zda pohyblivé díly fungují bezvadně a nejsou vzpříčené, zda nejsou prasklé nebo tak poškozené, že je omezena funkčnost elektrického nástroje. Poškozené díly nechte před používáním elektrického nástroje opravit.**

Příčinou mnoha nehod je špatně udržovaný elektrický nástroj.

- f.) **Udržujte řezné nástroje ostré a čisté.** Pečlivě udržované řezné nástroje s ostrými břity se méně přičítají a lze je snadněji vést.
- g.) **Používejte elektrický nástroj, příslušenství, nástavce atd. v souladu s instrukcemi. Zohledněte přitom pracovní podmínky a prováděnou činnost.** Používání elektrických nástrojů pro jiné než určené aplikace může vést k nebezpečným situacím.
- h.) **Rukojeti a úchopné plochy udržujte suché, čisté a bez oleje a tuku.** Kluzké rukojeti a úchopné plochy neumožňují bezpečnou obsluhu a kontrolu elektrického nástroje v nepředvídatelných situacích.

Servis

- a.) **Nechte svůj elektrický nástroj opravovat pouze kvalifikovaný odborný personál a pouze za použití originálních náhradních dílů.** To zajistí, aby zůstala zachována bezpečnost elektrického nástroje.

Varování! Tento elektrický nástroj vytváří během provozu elektromagnetické pole. Toto pole může za určitých podmínek ovlivňovat aktivní nebo pasivní zdravotní implantáty. Pro snížení rizika vážných nebo smrtelných úrazů doporučujeme osobám se zdravotními implantáty, aby se před obsluhou tohoto elektrického nástroje obrátily na svého lékaře nebo na výrobce zdravotního implantátu.

Bezpečnostní pokyny specifické pro stroj

- a.) **Tento stroj je určený k broušení.** Přečtěte si všechny bezpečnostní pokyny, návody, obrázky a popisy dodané s tímto strojem. Nedodržení níže uvedených pokynů může mít za následek úraz elektrickým proudem, požár a/nebo vážné zranění.
- b.) **S tímto strojem se nesmí provádět práce, jako je hrubé broušení, kartáčování, leštění nebo řezání.** Práce, pro které stroj není určený, mohou způsobit nebezpečí a zranění osob.
- c.) **Nepoužívejte žádné příslušenství, které nebylo speciálně vyvinuto a určeno výrobcem pro tento stroj.** To, že lze na stroj namontovat díl příslušenství, nezaručuje bezpečný provoz.

- d.) **Přípustné otáčky příslušenství musí být minimálně stejně velké jako maximální otáčky uvedené na stroji.** Díly příslušenství, které se otáčí rychleji, než je povoleno, se mohou roztržít.
- e.) **Nástavce se závitovou vložkou musí přesně pasovat na závit brusného vřetena. U nástavců, které jsou montovány pomocí příruby, musí průměr otvoru nástavce pasovat k montážnímu průměru příruby.**
Nástavce, které nejsou přesně upevněny k elektrickému nástroji, se otáčí nerovnoměrně, velmi silně vibrují a mohou vést ke ztrátě kontroly.
- f.) **Průměr otvoru kotoučů, přírub, opěrných talířů a veškerého dalšího příslušenství musí přesně odpovídat vřетену stroje.** Příslušenství s neodpovídajícími průměry otvorů běží nerovnoměrně, nadměrně vibruje a může způsobit ztrátu kontroly.
- g.) **Nepoužívejte poškozené příslušenství. Před každým použitím zkontrolujte příslušenství, jako jsou brusné talíře, zda nejsou odštipnuté nebo prasklé, a opěrné talíře, zda nejsou prasklé a nadměrně opotřebované. Po každém pádu zkontrolujte, zda stroj a příslušenství nejsou poškozené, případně namontujte nepoškozené příslušenství. Po kontrole a montáži příslušenství umístěte sebe a osoby stojící vedle vás mimo rovinu otáčení nástavce a nechte stroj běžet jednu minutu maximálními otáčkami.** Poškozené příslušenství se běžně rozbije během této zkušební doby.
- h.) **Noste osobní ochrannou výstroj. V závislosti na použití používejte ochranný štít nebo ochranné brýle. V případě potřeby používejte dýchací masku, ochranu sluchu, ochranné rukavice a pracovní zástěru vhodnou pro ochranu před nárazy malých částí brusného nebo obrobeného materiálu.** Ochranné brýle musí být vhodné pro zastavení odletujících úlomků vznikajících při různých typech práce. Ochranná maska nebo dýchací přístroj musí být vhodné pro filtraci částic vznikajících při práci. Dlouhodobé vystavení vysokým hladinám hluku může způsobit nedoslýchavost.
- i.) **Udržujte osoby stojící vedle v bezpečné vzdálenosti od pracovní oblasti. Všichni v pracovní oblasti musí používat osobní ochranné pracovní prostředky.** Části obrobku nebo rozbité příslušenství mohou odletět a způsobit zranění mimo bezprostřední pracovní oblast.
- j.) **Držte přístroj pouze za izolované plochy úchopu, když provádíte práci, při kterých by řezný nástroj mohl přijít do kontaktu se skrytým proudovým vedením nebo s vlastním přístrojovým kabelem.** Kontakt s vedením pod napětím přivede napětí také do kovových součástí přístroje a způsobí zásah elektrickým proudem.
- k.) **Elektrický kabel udržujte mimo dosah rotujících částí.** Pokud ztratíte kontrolu, může dojít k přeříznutí nebo zachycení elektrického kabelu a vtažení ruky nebo paže do rotujících částí.
- l.) **Nikdy neodkládejte stroj, dokud se nástavec zcela nezastaví.** Rotující nástavce se mohou zaháknout za odkládací plochu a vytrhnout stroj z vaší kontroly.
- m.) **Nenechávejte stroj v chodu během přenášení u těla.** V případě náhodného kontaktu se může rotující nástavec zachytit o váš oděv a způsobit vážné poškození.
- n.) **Čistěte pravidelně větrací štěrbiny svého stroje.** Ventilátor chladicího vzduchu nasává prach do pouzdra stroje a nadměrné nahromadění kovového prachu může způsobit elektrický nebezpečí.
- o.) **Stroj neprovazujte v blízkosti hořlavých materiálů.** Jiskry by mohly tyto látky zapálit.
- p.) **Nepoužívejte nástavce, které vyžadují chlazení kapalinou.** Voda nebo jiné kapalné chladicí kapaliny mohou způsobit (smrtelné) úrazy elektrickým proudem.

Příčina a prevence zpětných rázů

Zpětný ráz je náhlá reakce na zaseknutí nebo zaháknutí rotujícího kotouče, opěrného talíře, kartáče nebo jiného příslušenství. Zaseknutí nebo zaháknutí způsobí, že se rotující příslušenství velmi rychle zastaví, což způsobí, že nekontrolovaný stroj zrychlí kolem místa zaseknutí proti směru otáčení příslušenství jako vratná reakce. Například pokud je brusný kotouč sevřen nebo zachycen obrobkem, může se kotouč svým obvodem v místě zaseknutí zarýt do povrchu obrobku, což způsobí, že se kotouč vysune nebo vytluče. V závislosti na směru otáčení kotouče v místě zaseknutí může kotouč odskočit směrem k uživateli nebo od něj. Brusné kotouče se při tom mohou také zlomit.

Zpětný ráz je důsledkem nesprávného používání stroje a/nebo nesprávného způsobu práce nebo obsluhy a lze mu předéjit správným dodržováním následujících preventivních opatření.

- a.) **Vždy držte stroj pevně a umístěte své tělo a paže tak, abyste mohli kontrolovat síly zpětného rázu.** Pro optimální kontrolu zpětného rázu nebo reakčních momentů při spouštění vždy použijte předavný úchop, je-li součástí dodávky. Uživatel může kontrolovat reakční momenty nebo síly zpětného rázu, pokud jsou přijata preventivní opatření.
- b.) **Nikdy nepřibližujte ruce k rotujícím nástavcům.** Nástavce se mohou odrazit o vaši ruku.
- c.) **Neumísťujte své tělo do oblasti, kde se stroj pohybuje při zpětném rázu.** Zpětný ráz zrychlí stroj proti směru otáčení kotouče v místě zaseknutí.
- d.) **Zvláště opatrní buďte při práci v rozích, na ostrých hranách apod.** Zabraňte odskočení a zachycení nástroje. Rohy, ostré hrany nebo odsakování mají tendenci zaháknout rotující nástavec a způsobit ztrátu kontroly nebo zpětný ráz.

Zvláštní bezpečnostní pokyny pro jemné broušení

- a.) **Pro jemné broušení nepoužívejte předimenzované brusné kotouče. Při výběru brusných kotoučů postupujte podle údajů výrobce.** Příliš velký brusný kotouč, který vyčnívá daleko přes brusný talíř, představuje nebezpečí pořezání a může způsobit zaseknutí, prasknutí kotouče nebo zpětný ráz.

Další výstražná upozornění

- a.) **Při práci držte stroj pevně oběma rukama a ujistěte se, že máte stabilní postoj.** Vedení stroje oběma rukama je bezpečnější.
- b.) **Pokud při broušení vzniká výbušný nebo samozápalný prach, je nutné dodržovat pokyny výrobce materiálu pro zpracování.**
- c.) **Při práci může vznikat škodlivý/toxický prach (např. olovnaté barvy, některé druhy dřeva a kov).** Kontakt nebo vdechnutí těchto prachů může znamenat ohrožení obsluhy nebo osob, zdržujících se v blízkosti. Řiďte se bezpečnostními předpisy platnými ve vaší zemi. Připojte elektrický nástroj do vhodné zásuvky. Pro ochranu svého zdraví používejte dýchací masku P2.
- d.) **Nepoužívejte stroj s poškozeným kabelem. Nedotýkejte se poškozeného kabelu a vytáhněte síťovou zástrčku, když se kabel během práce poškodí.** Poškozené kabely zvyšují riziko zasažení elektrickým proudem.

6. Zbytková rizika

I když obsluhujete tento elektrický nástroj podle předpisů, vždy hrozí zbytková rizika. V souvislosti s typem konstrukce a provedením tohoto elektrického nástroje se mohou vyskytnout níže uvedené nebezpečí:

- Poškození plic, pokud není používána vhodná protiprašná maska.
- Poškození sluchu, pokud není používána vhodná ochrana sluchu.
- Pokud se náhodí používá delší dobu nebo není řádně ovládáno nebo udržováno, může dojít k poškození zdraví, způsobenému vibracemi rukou a paží.

7. Technické údaje

| | |
|-----------------------|-------------------------------|
| Jmenovité napětí: | 230-240 V ~ |
| Jmenovitá frekvence: | 50 Hz |
| Příkon: | 710 W |
| Jmenovité otáčky | 1200 - 2500 min ⁻¹ |
| Poměr kruhových rázů: | 3500 - 7500 min ⁻¹ |
| Brusné desky ●: | ø 210 mm |
| Brusné desky ▲: | 280 x 280 x 280 mm |
| Brusný papír ●: | ø 215 mm |
| Brusný papír ▲: | 282 x 282 x 282mm |
| Třída ochrany: | II |
| Hmotnost: | 4,5 kg |

Technické změny vyhrazeny!

Hluk a vibrace

Hodnoty hluku a vibrací byly stanoveny podle EN 60745.

| | |
|-------------------------------------|-------------|
| Hladina akustického tlaku L_{PA} | 91,2 dB(A) |
| Kolisavost K_{PA} | 3 dB(A) |
| Hladina akustického výkonu L_{WA} | 102,2 dB(A) |
| Kolisavost K_{WA} | 3 dB(A) |

Používejte ochranu sluchu.

Působení hluku může vést ke ztrátě sluchu.

Celkové hodnoty vibrací (vektorový součet tří směrů) zjištěny podle EN 60745.

Hlavní madlo

$a_h = 2,00 \text{ m/s}^2$, $K = 1,5 \text{ m/s}^2$

Přídavná rukojeť

$a_h = 1,86 \text{ m/s}^2$, $K = 1,5 \text{ m/s}^2$

Uvedená hodnota vibračních emisí byla měřena podle normovaného zkušebního postupu a v závislosti na druhu a způsobu použití elektrického nástroje se může změnit a ve výjimečných případech může i překračovat uvedenou hodnotu.

Uvedenou hodnotu vibračních emisí lze použít k porovnání elektrického nástroje s jiným.

Uvedenou hodnotu vibračních emisí lze také použít k prvnímu odhadu poškození.

Omezte hlučnost a vibrace na minimum!

- Používejte pouze bezvadné přístroje.
- Pravidelně provádějte údržbu a čištění přístroje.
- Přizpůsobte svůj styl práce přístroji.
- Přístroj nepřetěžujte.
- Případně nechte přístroj přezkoušet.
- Přístroj vypněte, když se nepoužívá.
- Používejte rukavice.

8. Rozbalení

- Otevřete balení a opatrně vyjměte přístroj.
- Odstraňte materiál obalu a obalové a přepravní pojistky (pokud je jimi výrobek opatřen).
- Zkontrolujte, zda je rozsah dodávky úplný.
- Zkontrolujte přístroj a díly příslušenství, zda se při přepravě nepoškodily. V případě reklamaci je třeba okamžitě uvědomit dodavatele. Pozdější reklamace nebudou uznány.
- Uchovejte obal dle možností až do uplynutí záruční doby.
- Seznamte se před použitím s přístrojem podle návodu k obsluze.
- Používejte u příslušenství a opotřebitelných a náhradních dílů pouze originální díly. Náhradní díly obdržíte u specializovaného prodejce.

- Uvedte při objednávání naše čísla výrobku a rovněž typ a rok výroby přístroje.

⚠ VAROVÁNÍ!

Přístroj a obalový materiál nejsou hračka! S plastovými sáčky, fóliemi a drobným díly si nesmějí hrát děti! Hrozí nebezpečí spolknutí těchto věcí a udušení!

9. Před uvedením do provozu

Instalace

- Sklopte přední a zadní díl k sobě (obr. 2) a dotáhněte šroubovou maticí. (obr. 3).
- Nejdelší délka instalace: Zapojte přídavný úchop na konec stroje. A následně k dotažení otáčejte šroubovou maticí na konci stroje. (obr. 4)

Brusný papír

Výběr

1. Zrnitost papíru je uvedena na jeho hlavní straně. Čím nižší je uvedené číslo, tím hrubší je zrnitost.
2. Používejte hrubozrný brusný papír pro hrubé brusné práce a jemnozrný papír pro konečné úpravy. Lze doporučit brusný papír s oxidem hliníovým, karbidem křemíku nebo jinými syntetickými brusivými.
3. Pokud máte na výběr brusný papír s různými stupni zrnitosti, začněte s hrubou zrnitostí a dokončujte s nejjemnější zrnitostí, aby se docílilo dobrého resp. hladkého výsledku broušení.

Přípevnění a výměna

Přípevněte brusný papír pomocí mechanismu suchého zipu na brusnou desku.

1. Vyrovněte brusný papír na brusnou desku a stejnoměrně přitlačte.
2. K výměně brusného papíru za nový/jiný brusný papír stáhněte z brusné desky (obr. 5).

Odsávání prachu

Varování! Při zpracování např. nátěru s obsahem olova mohou vznikat škodlivé/jedovaté plyny. Ty představují nebezpečí jak pro uživatele, tak i pro osoby, nacházející se v blízkosti! Používejte proto tento elektrický nástroj pouze se zařízením na odsávání prachu a chraňte navíc sebe i jiné osoby v pracovní oblasti vhodným osobním ochranným vybavením!

Při práci s tímto elektrickým nástrojem vzniká velké množství prachu. Odsávání prachu je velmi užitečné pro udržování vaší pracovní oblasti v čistotě. Odsávací zařízení nebo odsavač prachu mohou být spojeny s odsávací hadicí (8), připojenou na přípojku pro odsávání prachu.

1. Spojte adaptér odsávání prachu s vhodným zařízením k odsávání prachu, jako např. s odsavačem prachu (obr. 6-8).

Upozornění: Ujistěte se, že je odsavač prachu vhodný pro používání s elektrickým nástrojem.

Přípojka k napájení proudem

1. Zajistěte, aby byl elektrický nástroj vypnutý. Přepněte vždy spínač pro zapnutí/vypnutí (4) před připojením napájení proudem nejdříve do polohy Vyp.
2. Zapojte síťovou zástrčku do zásuvky, nainstalované v souladu s předpisy, a která odpovídá příslušným požadavkům v souladu s technickými údaji.
3. Váš elektrický nástroj je nyní připraven k provozu.

10. Obsluha

⚠ Pozor!

Před uvedením do provozu přístroj bezpodmínečně kompletně smontujte!

Poměr kruhových rázů

Před zahájením práce nastavte vhodným způsobem pro použití poměr kruhových rázů. Pro hrubé brusné práce používejte nízký poměr kruhových rázů, pro jemné práce poměr kruhových rázů zvýšte.

1. Poměr kruhových rázů seřizujte otáčením stavěcího kolečka (6). Otáčejte doprava pro snížení poměru kruhových rázů (obr. 9).
2. Otáčejte doleva pro zvýšení poměru kruhových rázů (obr. 10).

Zapnutí/vypnutí

Zapnutí:

Stiskněte spínač pro zapnutí/vypnutí (4)

Trvalý provoz: (obr. 11)

Zajistěte spínač pro zapnutí/vypnutí (4) aretačním knoflíkem (A).

Vypnutí:

Stiskněte krátce spínač pro zapnutí/vypnutí (4).

Upozornění: Nástavec po vypnutí dobíhá. Vyčkejte, než se vložený nástroj zastaví, než odložíte elektrický nástroj.

Broušení

1. Připevňte vhodný brusný list a zvolte vhodnou otáčku.
2. Držte elektrický nástroj pevně za plochy úchopu (1, 5) a zapněte ho popsaným způsobem.
3. Vyčkejte, než vložený nástroj dosáhne plnou pracovní rychlost.
4. Vyvíňte mírný tlak na brusnou hlavu (11/12) pro přiložení nástavce na zpracovávanou plochu.
5. Pohybuje elektrickým nástrojem po ploše stejnoměrnými pohyby.

Upozornění: Nedržte elektrický nástroj příliš dlouho na jednom místě, aby se zabránilo nestejnomyšlnému výsledku broušení.

6. Zdvihněte brusnou desku ze zpracovávané plochy, než elektrický nástroj vypnete.
7. Vyčkejte, než se vložený nástroj zastaví, než odložíte elektrický nástroj.

Připevnění/výměna brusné hlavy

(obr. 12, 13)

Před prováděním prací na elektrickém nástroji vytáhněte síťovou zástrčku.

Pro připevnění:

1. Stiskněte blokovací knoflík na straně nástroje;
2. Nasadte nástroj na brusnou hlavu a otočte do správné polohy;
3. Uvolněte blokovací knoflík, aby uzávěry zaskočily.

Pro výměnu: Stiskněte blokovací knoflík na brusné hlavě nástroje a brusnou hlavu sejměte. Trojúhelníková brusná hlava se připevňuje/mění stejným způsobem. Při nasazování nové brusné hlavy dbejte na to, aby uzávěry správně zaskočily.

11. Elektrické přípojení

Instalovaný elektromotor je připojen v provozuschopném stavu. Přípojka musí odpovídat příslušným předpisům VDE a DIN.

Těmto předpisům musí odpovídat síťová přípojka zákazníka i použité prodlužovací kabely.

Vadný elektrický přívodní kabel

U elektrických přívodních kabelů často dochází k poškození izolace.

Jeho příčinami mohou být:

- Smáčknutá místa, je-li přívodní kabel veden oknem nebo štěrbinou ve dveřích.
- Prohnutí kvůli nevhodnému upevnění nebo vedení přívodního kabelu.
- Zlomení kvůli přejíždění přes přívodní kabel.
- Poškození izolace kvůli vytržení z elektrické zásuvky ve stěně.
- Praskliny v důsledku stárnutí izolace.

Tyto vadné elektrické přívodní kabely nesmí být používány a kvůli poškození izolace jsou životu nebezpečné. Pravidelně kontrolujte, zda elektrické přívodní kabely nejsou poškozeny. Dávejte pozor, aby nebyl přívodní kabel při kontrole připojen do elektrické sítě.

Elektrické přívodní kabely musí odpovídat příslušným předpisům VDE a DIN. Používejte pouze přípojná vedení se stejným označením.

Uvedení typového označení na přívodním kabelu je povinné.

Motor na střídavý proud

- Napětí v síti musí činit 230-240 V ~.
- Prodlužovací vedení do délky 25 m musí mít průřez 1,5 čtverečního milimetru.

U jednofázového motoru na střídavý proud doporučujeme pro stroje s vysokým rozběhovým proudem (od 3000 W) jištění C 16A nebo K 16A!

Typ připojení Y

Pokud dojde k poškození vedení pro připojení na síť tohoto přístroje, musí být vedení pro zabránění vzniku nebezpečí vyměněno výrobcem nebo jeho servisem nebo podobným způsobem kvalifikovanou osobou.

12. Skladování

Uložte přístroj a jeho příslušenství na tmavém, suchém místě, chráněném před mrazem a nedostupném pro děti. Optimální skladovací teplota se pohybuje mezi 5 a 30°C. Nástroj uchovávejte v originálním balení. Nástroj zakryjte, aby byl chráněn před prachem nebo vlhkostí. Návod k obsluze uchovávejte v blízkosti nástroje.

13. Údržba

⚠ Varování! Před každým nastavením, údržbou nebo opravou vytáhněte síťovou zástrčku!

Všeobecná opatření údržby

- Udržujte ochranná zařízení, větrací štěrby a plášť motoru pokud možno bez prachu a nečistot. Otřete přístroj čistým hadrem nebo jej ofoukněte stlačeným vzduchem s nízkým tlakem.
- Doporučujeme přístroj vyčistit ihned po každém použití.
- Čistěte přístroj pravidelně vlhkým hadrem a trochou tekutého mýdla. Nepoužívejte žádné čisticí prostředky nebo rozpouštědla; mohly by poškodit plastové díly přístroje. Dbejte na to, aby se dovnitř přístroje nemohla dostat žádná voda.

Uhlíkový kartáč

Při nadměrné tvorbě jisker nechte zkontrolovat uhlíkové kartáče odborným elektrikářem. Pozor! Výměnu uhlíkových kartáčů smí provádět pouze kvalifikovaný elektrikář.

Servisní informace

Je nutno dbát na to, že v případě tohoto výrobku následující díly podléhají opotřebení, které je dáno používáním nebo se tak děje přirozeně, příp. že na následující díly je pohlíženo jako na spotřební materiál.

Opotřebitelné díly*: uhlíkové kartáče, brusný talíř, hlava kartáče, brusný papír

* není nutně zahrnuto v obsahu dodávky!

Připojky a opravy

Připojení a opravy elektrického vybavení mohou provádět pouze odborní elektrikáři.

Při zpětných dotazech uvádějte následující údaje:

- Typ proudu napájecího motor
- Údaje z typového štítku stroje
- Údaje z typového štítku motoru

Náhradní díly a příslušenství obdržíte v našem servisním středisku. Naskenujte k tomu QR kód na titulní straně.

14. Likvidace a recyklace

Upozornění k obalu



Balící materiály jsou recyklovatelné. Obaly prosím likvidujte způsobem šetrným k životnímu prostředí.

Upozornění k zákonu o elektrických a elektronických zařízeních (ElektroG)



Odpadní elektrická a elektronická zařízení nepatří do domovního odpadu, ale musí se sbírat a likvidovat odděleně!

- Staré baterie nebo akumulátory, které nejsou trvale instalovány ve starém spotřebiči, je třeba před odevzdáním vyjmout! Jejich likvidaci upravuje zákon o bateriích.
- Majitelé nebo uživatelé elektrických a elektronických zařízení jsou ze zákona povinni je po použití vrátit.
- Koncový uživatel je zodpovědný za vymazání svých osobních údajů ze starého zařízení určeného k likvidaci!
- Symbol přeškrtnuté popelnice znamená, že se odpadní elektrická a elektronická zařízení nesmí likvidovat společně s domovním odpadem.

- Elektrická a elektronická zařízení můžete bezplatně odevzdat na následujících místech:
 - Veřejné skládky nebo sběrná místa odpadů (např. obecní stavební dvory)
 - Prodejní místa elektrospotřebičů (stacionární a online), pokud jsou obchodníci povinni je odebírat nebo to nabízejí dobrovolně.
 - Až tři kusy elektroodpadu od jednoho typu spotřebiče s délkou hrany maximálně 25 cm lze bezplatně vrátit výrobci, aniž by bylo nutné předtím zakoupit nový spotřebič od výrobce nebo jej odevzdat na jiném autorizovaném sběrném místě ve vašem okolí.
 - Pro další doplňující podmínky zpětného odběru výrobců a distributorů se obraťte na příslušný zákaznický servis.
- V případě, že výrobce dodá nový elektrospotřebič do soukromé domácnosti, může na žádost koncového uživatele zajistit bezplatný sběr elektroodpadu. Za tímto účelem kontaktujte zákaznický servis výrobce.
- Tato prohlášení se vztahují pouze na přístroje instalované a prodávané v zemích Evropské unie a podléhající evropské směrnici 2012/19/EU. V zemích mimo Evropskou unii mohou pro likvidaci elektroodpadu platit jiné předpisy.

15. Odstraňování poruch

Následující tabulka zobrazuje známky chyb a popisuje, jak lze provést nápravu, pokud váš stroj nepracuje správně. Pokud nemůžete problém takto lokalizovat a odstranit, obraťte se na svou servisní dílnu.

| Porucha | Možná příčina | Řešení |
|--|---|---|
| Elektrický nástroj se nespouští | Přerušeno napájení proudem | Zkontrolujte napájení proudem připojením jiného elektrického nástroje |
| | Síťový kabel nebo zástrčka vadné | Kontrola elektrikářem |
| | Jiná elektrická závada elektrického nástroje | Kontrola elektrikářem |
| Elektrický nástroj nepracuje na plný výkon | Příliš dlouhý prodlužovací kabel a/nebo s příliš malým průřezem | Použijte prodlužovací kabel přípustné délky a/ nebo průřezu |
| | Napájení proudem (např. generátor) má příliš nízké napětí | Elektrický nástroj připojte k vhodnému napájení proudem |
| Chybný pracovní výsledek | Vložený nástroj opotřebený | Nechte vložený nástroj vyměnit |
| | Brusná deska opotřebená | Nechte brusnou desku vyměnit |
| Silná prašnost | Kartáčový okraj opotřebený | Kartáčový okraj vyměňte |
| | Odsávání prachu není připojeno/zapnuté | Odsávání prachu připojte / zapněte |

Vysvetlenie symbolov na prístroji

Použitie symbolov v tejto príručke má upriamiť vašu pozornosť na možné riziká. Bezpečnostné symboly a vysvetlenia, ktoré ich sprevádzajú, musia byť presne pochopené. Výstrahy samotné neodstraňujú riziká a nemôžu nahradiť správne opatrenia na zabránenie nehodám.

| | |
|--|---|
| | <p>Varovanie - Prečítajte si návod na obsluhu, aby ste znížili riziko poranenia.</p> |
| | <p>Noste ochranné okuliare. Počas práce vznikajú iskry alebo z prístroja odletujú triesky, piliny a prach, ktoré môžu zapríčiniť stratu zraku.</p> |
| | <p>Noste ochranu sluchu. Vplyv hluku môže spôsobiť stratu sluchu.</p> |
| | <p>Noste ochrannú masku proti prachu. Pri opracovávaní dreva a iných materiálov môže vzniknúť zdraviu škodlivý prach. Materiál obsahujúci azbest sa nesmie opracovávať!</p> |
| | <p>Trieda ochrany II</p> |
| | <p>Výrobok zodpovedá platným európskym smerniciam.</p> |

Obsah:
Strana:

| | | |
|-----|--|----|
| 1. | Úvod..... | 43 |
| 2. | Popis prístroja..... | 43 |
| 3. | Rozsah dodávky | 43 |
| 4. | Použitie v súlade s určením..... | 43 |
| 5. | Všeobecné bezpečnostné upozornenia pre elektrické náradia..... | 44 |
| 6. | Zvyškové riziká | 47 |
| 7. | Technické údaje..... | 48 |
| 8. | Vybalenie | 48 |
| 9. | Pred uvedením do prevádzky..... | 48 |
| 10. | Obsluha..... | 49 |
| 11. | Elektrická prípojka | 50 |
| 12. | Skladovanie | 50 |
| 13. | Údržba | 50 |
| 14. | Likvidácia a opätovné zhodnotenie | 51 |
| 15. | Odstraňovanie porúch | 52 |

1. Úvod

Výrobca:

Scheppach GmbH
Günzburger Straße 69
D-89335 Ichenhausen

Vážený zákazník,

Želáme Vám veľa zábavy a úspechov pri práci s Vaším novým prístrojom.

Upozornenie:

Výrobca tohto prístroja neručí podľa platného zákona o ručení za výrobok za škody, ktoré vzniknú na tomto prístroji alebo budú spôsobené týmto prístrojom pri:

- neodbornej manipulácii,
- Nedodržiavanie návodu na obsluhu
- Opravy tretími stranami, nie autorizovanými odborníkmi
- Montáž a výmena neoriginálnych náhradných dielov
- použitím v rozpore s určením
- Výpadky elektrického zariadenia pri nedodržiavaní elektrických predpisov a ustanovení VDE 0100, DIN 57113 / VDE 0113

Dodržiavajte:

Pred montážou a uvedením do prevádzky si prečítajte celý text návodu na obsluhu.

Návod na obsluhu vám má uľahčiť, aby ste sa oboznámili s prístrojom a používali ho v súlade s jeho určenými možnosťami použitia.

Návod na obsluhu obsahuje dôležité pokyny, ako s prístrojom bezpečne, odborne a hospodárne pracovať a ako zabrániť nebezpečenstvám, ušetríte náklady na opravy, znížite časy prestojov a zvýšite spoľahlivosť a životnosť príslušenstva.

Okrem bezpečnostných ustanovení tohto návodu na obsluhu musíte bezpodmienečne dodržiavať predpisy svojej krajiny platné pre prevádzku prístroja.

Návod na obsluhu uschovajte pri prístroji a v plastovom obale, aby bol chránený pred špinou a vlhkosťou. Všetci obsluhujúci pracovníci si ho musia pred začiatkom práce prečítať a starostlivo ho dodržiavať.

Na prístroji môžu pracovať len osoby, ktoré boli poučené o používaní prístroja a boli informované o nebezpečenstvách, ktoré sú s tým spojené.

Treba dodržiavať požadovaný minimálny vek.

Okrem bezpečnostných upozornení obsiahnutých v tomto návode na obsluhu a osobitných predpisov vašej krajiny treba rešpektovať všeobecne uznávané technické pravidlá pre prevádzku konštrukčne rovnakých strojov.

Nepreberáme zodpovednosť za žiadne nehody ani škody, ku ktorým dôjde v dôsledku nedodržania tohto návodu a bezpečnostných upozornení.

2. Popis prístroja (obr. 1)

1. Uchopovacia plocha
2. -
3. Nastavovacie koliesko na predvoľbu otáčok
4. Zapínač/vypínač
5. Hlavná rukoväť
6. Pripájacie hrdlo s prevlečnou maticou
7. Hadicový adaptér
8. Nasávací hadica
9. Trojuholníkový brúsny tanier Velcro s odsávacími otvormi
10. Kruhový brúsny tanier Velcro s odsávacími otvormi
11. Trojhranná brúsna hlava
12. Kruhová brúsna hlava

3. Rozsah dodávky

- Nástenná a stropná brúska
- 24x brúsny papier (rôzny tvar, zrnitosť)
- 1x nasávací hadica, 4 m
- 2x náhradné uhlíkové kefy
- 2x hadicový adaptér
- 1x imbusový kľúč
- Návod na obsluhu

4. Použitie v súlade s určením

Použitie tohto elektrického prístroja v súlade s použitím zahŕňa veľkoplôšné brúsenie zasucha stien suchých stavieb na prípravu pred náterom alebo tapetovaním za použitia vhodných brúsnych listov.

Tento prístroj nie je vhodný na obrábanie malých plôch, rohov a hrán. Okrem toho nie je vhodný na obrusovanie tapiet a nesmie sa použiť na mokré brúsenie.

Elektrický prístroj sa nesmie použiť ako rozbrusovania ani hrubovacia brúška, nesmie sa používať na leštenie ani s drôtenými kefami. S týmto elektrickým prístrojom sa nesmú obrábať materiály obsahujúce azbest.

Dbajte, prosím, na to, že naše prístroje neboli v súlade s určením skonštruované na komerčné, remeselné ani priemyselné použitie. Ak sa prístroj používa v komerčných, remeselných alebo priemyselných podnikoch, ako aj na podobné činnosti, nepreberáme žiadnu záruku.

Zariadenie je určené na používanie dospelými. Mladiství vo veku nad 16 rokov smú prístroj používať iba pod dozorom. Výrobca neručí za škody, ktoré boli spôsobené použitím v rozpore s určením alebo nesprávnou obsluhou.

5. Všeobecné bezpečnostné upozornenia pre elektrické náradia

Varovanie! Prečítajte si všetky bezpečnostné upozornenia a pokyny! Zanedbania pri dodržiavaní bezpečnostných upozornení a pokynov môžu spôsobiť zásah elektrickým prúdom, požiar a/alebo ťažké poranenia!

Všetky bezpečnostné upozornenia a pokyny uschovajte pre prípad neskoršieho použitia.

Pojem „elektrické náradie“ použitý v bezpečnostných pokynoch sa vzťahuje na elektrické náradie napájané zo siete (so sieťovým káblom) alebo na elektrické náradie poháňané z akumulátora (bez sieťového kábla).

Bezpečnosť pracoviska

- Pracovný priestor udržiavajte čistý a dobre osvetlený.** Neporiadok a neosvetlené pracovné priestory môžu viesť k úrazom.
- S elektrickým náradím nepracujte v prostredí ohrozenom výbuchom, v ktorom sa nachádzajú horľavé kvapaliny, plyny alebo prach.** Elektrické prístroje vytvárajú iskry, ktoré môžu zapáliť prach alebo výpary.
- Deti a iné osoby držte v dostatočnej vzdialenosti od elektrického prístroja počas jeho používania.** Pri nepozornosti môžete stratiť kontrolu nad elektrickým náradím.

Elektrická bezpečnosť

- Pripojovacia zástrčka elektrického prístroja musí pasovať do zásuvky. Zástrčka sa nesmie nijako upravovať.** Nepoužívajte adaptérové zástrčky spolu s uzemnenými elektrickými prístrojmi. Neupravené zástrčky a vhodné zásuvky znižujú riziko zásahu elektrickým prúdom.
- Vyhýbajte sa telesnému kontaktu s uzemnenými plochami, ako napríklad rúry, vykurovacie zariadenia, sporáky a chladničky.** Keď je vaše telo uzemnené, hrozí zvýšené riziko zásahu elektrickým prúdom.
- Chráňte elektrické prístroje pred dažďom alebo vlhkosťou.** Vniknutie vody do elektrického náradia zvyšuje riziko zásahu elektrickým prúdom.
- Nepoužívajte kábel na nosenie či zavesenie elektrického prístroja, ani na vytiahnutie zástrčky zo zásuvky.** Kábel chráňte pred vysokými teplotami, olejom, ostrými hranami alebo pohybujúcimi sa časťami prístroja. Poškodené alebo zamotané káble zvyšujú riziko zásahu elektrickým prúdom.
- Ak s elektrickým prístrojom pracujete vonku, používajte iba predĺžovacie káble, ktoré sú vhodné aj pre exteriér.** Použitie predĺžovacieho kábla vhodného pre vonkajšie priestory znižuje riziko zásahu elektrickým prúdom.
- Ak je nevyhnutná prevádzka elektrického prístroja vo vlhkom prostredí, použite ochranný vypínač proti chybnému prúdu.** Používanie ochranného vypínača proti chybnému prúdu znižuje riziko zásahu elektrickým prúdom.

Bezpečnosť osôb

- Buďte pozorní, dávajte pozor na to, čo robíte, a s elektrickým náradím pracujte rozumne.** Elektrické náradie nepoužívajte, ak ste unavení alebo ste pod vplyvom drog, alkoholu či liekov. Jediná chvíľka nepozornosti pri používaní elektrického prístroja môže viesť k závažným poraneniam.
- Noste osobné ochranné vybavenie a vždy používajte ochranné okuliare.** Nosenie osobného ochranného výstroja, ako je protiprachová maska, protišmyková bezpečnostná obuv, ochranná prilba či ochrana sluchu, znižuje v závislosti od typu elektrického prístroja a jeho použitia riziko poranení.

- c.) **Zabráňte neúmyselnému uvedeniu do prevádzky.** Pred zdvihnutím alebo nosením sa uistite, že je elektrické náradie vypnuté, predtým ako ho pripojíte k napájaniu prúdom a/alebo ku akumulátoru. Ak máte pri prenášaní elektrického náradia prst na vypínači, alebo ak zapnutý elektrický prístroj pripojíte k napájaniu prúdom, môže dôjsť k úrazom.
- d.) **Pred zapnutím elektrického náradia odstráňte nastavovacie nástroje alebo skrutkovače.** Nástroj alebo kľúč, ktorý sa nachádza v otáčajúcej sa časti prístroja, môže viesť k poraneniam.
- e.) **Vyhýbajte sa abnormálnemu držaniu tela. Zaisťujte si bezpečný postoj a vždy udržiavajte rovnováhu.** Vďaka tomu budete môcť elektrické náradie lepšie kontrolovať pri neočakávaných situáciách.
- f.) **Noste vhodný odev. Nenoste voľný odev ani šperky. Vlasy, odev a rukavice držte mimo dosahu pohybujuúcich sa dielov.** Voľný odev, šperky či dlhé vlasy môžu zachytiť pohybujuce sa časti.
- g.) **Ak sa dajú namontovať zariadenia na odsávanie a zachytávanie prachu, uistite sa, že sú pripojené a správne sa používajú.** Použitie zariadenia na odsávanie prachu znižuje riziká spôsobené prachom.
- h.) **Nenechajte sa ukolišať falošnou bezpečnosťou a dbajte na bezpečnostné pravidlá pre elektrické náradie, aj keď ste vďaka mnohonásobnému použitiu oboznámení s elektrickým náradím.** Lahkovážne konanie môže v okamihu viesť k ťažkým poraneniam.
- d.) **Nepoužívané elektrické náradie uchovávajte mimo dosahu detí.** Elektrický prístroj nedovoľte používať osobám, ktoré s ním nie sú oboznámené alebo si neprečítali tieto inštrukcie. Elektrické prístroje sú nebezpečné, ak ich používajú neskusené osoby.
- e.) **O elektrické náradie sa svedomito starajte. Skontrolujte, či pohyblivé časti bezchybne fungujú a nie sú zablokované a či sú zlomené alebo natoľko poškodené diely, že by sa mohla negatívne ovplyvniť funkcia elektrického prístroja. Pred použitím elektrického náradia dajte poškodené diely opraviť.** Príčinou mnohých úrazov je nesprávna údržba elektrických prístrojov.
- f.) **Rezné nástroje udržiavajte ostré a čisté.** Starostlivo udržiavané rezné nástroje s ostrými reznými hranami sa menej zasekávajú a ľahšie sa vedú.
- g.) **Používajte elektrické náradie, príslušenstvo, vložené nástroje atď. podľa týchto pokynov. Zohľadnite pritom pracovné podmienky a vykonávanú činnosť.** Používanie elektrického náradia na iné ako predpísané používanie môže viesť k nebezpečným situáciám.
- h.) **Rukoväte a plochy rukovätí udržiavajte vždy suché, čisté a bez oleja a tuku.** Klzké rukoväte a plochy rukovätí neumožňujú bezpečnú obsluhu a kontrolu elektrického náradia v nepredvídateľných situáciách.

Servis

- a.) **Vaše elektrické náradie nechajte opravovať len kvalifikovaným odborným personálom a len s originálnymi náhradnými dielmi.** Tým sa zabezpečí zachovanie bezpečnosti elektrického prístroja.

Varovanie! Tento elektrický prístroj vytvára počas prevádzky elektromagnetické pole. Toto pole môže za určitých okolností ovplyvniť aktívne alebo pasívne implantáty. Na zníženie nebezpečenstva závažných alebo smrteľných poranení odporúčame osobám s implantátmi prekonzultovať situáciu so svojím lekárom a výrobcou implantátu ešte predtým, ako začnú obsluhovať elektrický prístroj.

Používanie a ošetrovanie elektrického prístroja

- a.) **Prístroj nepreťažujte.** Pri práci používajte elektrické náradie určené na daný účel. Je lepšie a bezpečnejšie pracovať s vhodným elektrickým náradím v udávanom rozsahu výkonu.
- b.) **Nepoužívajte elektrické náradie s chybným spínačom.** Elektrické náradie, ktoré sa nedá zapnúť alebo vypnúť, je nebezpečné a musí sa opraviť.
- c.) **Pred nastavením prístroja, výmenou dielov príslušenstva alebo odložením elektrického náradia vytiahnite zástrčku zo zásuvky a/alebo odoberte akumulátor.** Toto bezpečnostné opatrenie zabráni neúmyselnému spusteniu elektrického prístroja.

Bezpečnostné upozornenia špecifické pre stroj

- a.) Tento stroj je v súlade s určením určený na brúsenie. Prečítajte si všetky bezpečnostné upozornenia, návody, obrázky a opisy, ktoré boli dodané s týmto strojom. Ak sa nedodržia nasledujúce návody, môže dôjsť k zásahu elektrickým prúdom, požiaru a/alebo ťažkým poraneniam.
- b.) **S týmto strojom sa nesmú vykonávať práce ako hrubovacie brúsenie, kefovanie, leštenie alebo rezanie brúsnym kotúčom.** Práce, na ktoré nebol stroj skonštruovaný, môžu viesť k nebezpečenstvám a poškodeniam zdravia osôb.
- c.) **Nepoužívajte príslušenstvo, ktoré nebolo špeciálne vyvinuté a určené výrobcom pre tento stroj.** Ak sa diel príslušenstva dá upevniť na váš stroj, nie je to zárukou bezpečnej prevádzky.
- d.) **Povolené otáčky príslušenstva musia byť minimálne také vysoké ako maximálne otáčky uvedené na stroji.** Diely príslušenstva, ktoré sa otáčajú rýchlejšie, ako je prípustné, môžu prasknúť.
- e.) **Vložené nástroje so závitovou vložkou musia presne pasovať na závit vretena brúsneho kotúča.** Pri vložených nástrojoch, ktoré sa montujú pomocou príruby, sa musí priemer otvoru vloženého nástroja zhodovať s priemerom upnutia príruby. Nasadzovacie nástroje, ktoré sa na elektrické náradie neupevnia presne, sa otáčajú nerovnomerne, veľmi silno vibrujú a môžu viesť k strate kontroly.
- f.) **Priemer otvoru kotúčom, prírub, oporných tanierov a všetkého ostatného príslušenstva sa musí hodiť presne k vretenu stroja.** Príslušenstvo s nevhodným priemerom otvoru sa otáča s obvodovým hádzaním, nadmerne vibruje a môže viesť k strate kontroly.
- g.) **Nepoužívajte poškodené príslušenstvo. Pred každým použitím príslušenstva skontrolujte pri brúsných tanieroch vylomenia alebo trhliny a pri oporných tanieroch trhliny a nadmerné opotrebovanie. Po každom prípade skontrolujte stroj a príslušenstvo, či na ňom nie sú poškodenia alebo namontujte nepoškodené príslušenstvo. Po kontrole a montáži príslušenstva sa vy a vedľa stojace osoby postavte mimo rotačnej úrovne vloženého nástroja a stroj nechajte bežať jednu minútu pri maximálnych otáčkach.** Poškodené príslušenstvo sa obvykle počas tejto testovacej doby rozpadne.
- h.) **Noste osobný ochranný výstroj. V závislosti od použitia používajte ochranný štít alebo ochranné okuliare. Ak je to zmysluplné, noste masku na ochranu dýchania, ochranu sluchu, bezpečnostné rukavice a pracovnú zásteru vhodnú ako ochrana proti nárazu proti malým častiam brúsených dielov alebo častiam obrabkov.** Ochranné okuliare musia byť vhodné na zastavenie letiacich kúskov úlomkov vytváraných rôznymi prácami. Masky na ochranu dýchania alebo prístroje na ochranu dýchania musia byť schopné filtrovať častice, ktoré vznikajú pri vašej práci. Dlhodobé, silné zaťaženie hlukom môže mať za následok nedoslýchavosť.
- i.) **Vedľa stojace osoby udržiavajte v bezpečnej vzdialenosti od pracovnej oblasti. Každá osoba v pracovnej oblasti musí nosiť osobné ochranné vybavenie.** Časti obrabku alebo zlomeného príslušenstva môžu odletieť a spôsobiť poranenia mimo bezprostrednej pracovnej oblasti.
- j.) **Prístroj držte len za izolované uchopovacie plochy, ak vykonávate práce, pri ktorých by rezný nástroj mohol naraziť na skryté elektrické vedenia alebo na samotný kábel prístroja.** Kontakt s vedením, ktoré je pod napätím, vystaví napätiu aj kovové časti prístroja a vedie k zásahu elektrickým prúdom.
- k.) **Elektrický kábel udržiavajte ďalej od otáčajúcich sa dielov.** Ak stratíte kontrolu, elektrický kábel by sa mohol prerušiť alebo zachytiť a vaše ruky alebo rameno sa by sa mohlo vťahovať do otáčajúcich sa dielov.
- l.) **Stroj nikdy neodkladajte, kým vložený nástroj úplne nestojí.** Otáčajúce sa vložené nástroje sa môžu zavesiť do odkladacej plochy a vytrhnúť stroj spod vašej kontroly.
- m.) **Stroj nenechajte bežať počas toho, ako ho prenášate po svojom boku.** Otáčajúci sa vložený nástroj sa pri náhodnom kontakte môže zachytiť o váš odev, čím vám vložený nástroj môže spôsobiť vážne rezné poranenia.
- n.) **Pravidelne čistite vetracie štrbiny svojho stroja.** Ventilátor chladiaceho vzduchu nasáva prach do telesa stroja a nadmerné usadeniny kovového prachu môžu viesť k elektrickým nebezpečenstvám.
- o.) **Stroj neprevádzkujte v blízkosti horľavých látok.** Iskry by mohli tieto látky zapáliť.

- p.) **Nepoužívajte vložené nástroje, ktoré sa musia chladiť kvapalinou.** Voda alebo iné kvapalné chladivá môžu spôsobiť (smrteľné) zásahy elektrickým prúdom.

Príčina a zabránenie spätným nárazom

Spätný náraz je náhla reakcia na zovretie alebo zaseknutie otáčajúceho sa kotúča, oporného taniera, kefy alebo iného príslušenstva. Zovretie alebo zaseknutie zapríčiňuje rýchle zastavenie otáčajúceho sa príslušenstva, protireakciou ktorého je nekontrolované zrýchlenie stroja proti smeru otáčania príslušenstva okolo bodu zovretia. Ak sa napríklad brúsny kotúč zovrie alebo zasekne v obrobku, kotúč sa môže obodom zarezať do povrchu obrobku v bode zovretia a kotúč môže vyliezť alebo vyraziť. Kotúč môže odskočiť buď k používateľovi alebo od neho, v závislosti od smeru otáčania kotúča v bode zovretia. Brúsne kotúče sa pritom môžu aj zlomiť.

Spätný náraz je výsledok zneužitia stroja a/alebo nesprávneho spôsobu práce alebo prevádzkovej obsluhy a dá sa mu zabrániť správnym dodržaním nasledujúcich bezpečnostných opatrení.

- Stroj vždy pevne držte a svoje telo a ramená dajte do takej polohy, aby ste mohli kontrolovať sily spätného nárazu.** Pre optimálnu kontrolu spätných nárazov alebo reakčných momentov pri rozbehu vždy používajte prídavnú rukoväť, ak je dodaná. Používateľ môže reakčné momenty alebo sily spätného nárazu kontrolovať, ak sa vykonajú vhodné bezpečnostné opatrenia.
- Nikdy neumiestňujte ruku do blízkosti otáčajúcich sa vložených nástrojov.** Vložené nástroje by sa mohli odraziť cez vašu ruku.
- Svoje telo nikdy nemajte v oblasti, v ktorej sa bude pohybovať stroj pri spätnom náraze.** Spätný náraz zrýchli stroj proti smeru otáčania kotúča v bode zovretia.
- Buďte mimoriadne opatrní pri prácach v rohoch, na ostrých hranách atď.** Zabráňte spätnému skoku a zaseknutiu vloženého nástroja. Rohy, ostré hrany alebo spätné skočenie majú sklony k zaseknutiu otáčajúceho sa vloženého nástroja a pritom k spôsobeniu straty kontroly alebo spätnému nárazu.

Špeciálne bezpečnostné upozornenia k jemnému brúseniu

- Pri jemnom brúsení nepoužívajte predimenzované brúsne kotúče. Pri výbere brúsnych kotúčov sa riaďte údajmi výrobcu.** Príliš veľký brúsny kotúč, ktorý prečnieva ďaleko cez brúsny tanier, predstavuje nebezpečenstvo porezania a môže viesť k zaseknutiu, zlomeniu kotúča alebo spätnému nárazu.

Prídavné výstražné upozornenia

- Stroj pri práci pevne držte oboma rukami a dbajte na bezpečný postoj.** Stroj sa vedie bezpečnejšie dvoma rukami.
- Ak pri brúsení vzniká výbušný alebo samovznietivý prach, bezpodmienečne sa musia dodržať upozornenia pre obrábanie od výrobcu materiálu.**
- Pri práci môže vzniknúť škodlivý/jedovatý prach (napr. olovnatý náter, niektoré druhy dreva a kov).** Kontakt s takýmto prachom alebo jeho vdýchnutie môže predstavovať ohrozenie pre operátora alebo osoby nachádzajúce sa v jeho blízkosti. Dodržiavajte bezpečnostné predpisy platné vo vašej krajine. Elektrické náradie pripojte na uzemnené odsávacie zariadenie. Na ochranu svojho zdravia noste masku na ochranu dýchania P2.
- Stroj nepoužívajte s poškodeným káblom. Ne-dotykajte sa poškodeného kábla a ak sa kábel poškodí počas práce, vytiahnite sieťovú zástrčku.** Poškodené káble zvyšujú riziko zásahu elektrickým prúdom.

6. Zvyškové riziká

Aj keď tento elektrický nástroj používate podľa predpisov, vždy existujú zostatkové riziká. V súvislosti s konštrukciou a vyhotovením tohto elektrického náradia sa môžu vyskytnúť nasledujúce nebezpečenstvá:

- Poškodenia pľúc, ak sa nepoužíva žiadna vhodná ochranná maska proti prachu.
- Poškodenia sluchu, ak sa nepoužíva vhodná ochrana na sluchu.
- Poškodenia zdravia, ktoré vznikajú na základe vibrácií ruky – ramena, ak sa prístroj používa dlhší čas alebo ak sa obsluhuje v rozpore s určením, alebo sa vykonáva údržba v rozpore s predpismi.

7. Technické údaje

| | |
|----------------------|---------------------------------|
| Menovité napätie: | 230-240 V ~ |
| Menovitá frekvencia: | 50 Hz |
| Príkon: | 710 W |
| Menovité otáčky | 1 200 – 2 500 min ⁻¹ |
| Počet vibrácií: | 3 500 – 7 500 min ⁻¹ |
| Brúsna doska ●: | ∅ 210 mm |
| Brúsna doska ▲: | 280 x 280 x 280 mm |
| Brúsny papier ●: | ∅ 215 mm |
| Brúsny papier ▲: | 282 x 282 x 282mm |
| Trieda ochrany: | II |
| Hmotnosť: | 4,5 kg |

Technické zmeny vyhradené!

Hluk a vibrácie

Hodnoty hluku a vibrácií boli stanovené v súlade s normou EN 60745.

| | |
|--|--------------|
| Hladina akustického tlaku L _{pA} | 91,2 dB (A) |
| Neistota K _{pA} | 3 dB (A) |
| Hladina akustického výkonu L _{WA} | 102,2 dB (A) |
| Neistota K _{WA} | 3 dB (A) |

Noste ochranu sluchu.

Vplyv hluku môže spôsobiť stratu sluchu.

Celkové hodnoty vibrácií (vektorový súčet troch smerov) stanovené podľa normy EN 60745.

Hlavná rukoväť

a_h = 2,00 m/s², K = 1,5 m/s²

Prídavná rukoväť

a_h = 1,86 m/s², K = 1,5 m/s²

Uvedená hodnota emisií vibrácií bola nameraná podľa normovanej skúšobnej metódy a môže sa, v závislosti spôsobu, ktorým sa elektrický prístroj použije, zmeniť a vo výnimočných prípadoch sa môže nachádzať nad uvedenou hodnotou.

Uvedená hodnota emisií vibrácií sa môže použiť na porovnanie elektrického náradia s iným elektrickým náradím.

Uvedená hodnota emisií vibrácií sa môže použiť aj na úvodné posúdenie ovplyvnenia.

Vznik hluku a vibrácií obmedzte na minimum!

- Používajte iba bezchybné stroje.
- Prístroj pravidelne čistite a vykonávajte jeho údržbu.
- Váš spôsob práce prispôbajte prístroju.
- Prístroj nepreťažujte.
- Prístroj nechajte v prípade potreby prekontrolovať.
- Ak sa prístroj nepoužíva, vypnite ho.
- Noste rukavice.

8. Vybavenie

- Otvorte obal a opatrne vyberte prístroj.
- Odstráňte baliaci materiál, ako aj obalové a prepravné poistky (ak sú použité).
- Skontrolujte, či je rozsah dodávky kompletný.
- Prístroj a diely príslušenstva skontrolujte ohľadom poškodení spôsobených prepravou. V prípade reklamácií ihneď informujte dodávateľa. Neskoršie reklamácie nebudú uznané.
- Obal podľa možnosti uschovajte až do uplynutia záručnej doby.
- Pred použitím sa oboznámte s prístrojom na základe návodu na obsluhu.
- Pri príslušenstve, ako aj pri dieloch podliehajúcich opotrebovaniu a náhradných dieloch používajte iba originálne diely. Náhradné diely získate u svojho špecializovaného predajcu.
- Pri objednávkach uvádzajte naše čísla výrobkov, ako aj typ a rok výroby prístroja.

⚠ VÝSTRAHA!

Prístroj a baliaci materiál nie sú hračkami pre deti! Deti sa nesmú hrať s plastovými vreckami, fóliami a malými dielmi! Existuje nebezpečenstvo prehltania a zadusení!

9. Pred uvedením do prevádzky

Inštalácia

- Sklopte dokopy predný a zadný diel (obr. 2) a utiahnite maticu skrutky. (Obr. 3).
- Najdlhšia dĺžka inštalácie: Prídavná rukoväť nasuňte na koniec stroja. A potom otáčajte maticou skrutky na konci stroja na utiahnutie. (Obr. 4)

Brúsny papier

Výber

1. Zrornosť brúsneho papiera je uvedená na zadnej strane. Čím menšie je uvedené číslo, tým väčšia je zrornosť.
2. Používajte brúsny papier s hrubým zrnom na hrubé brúsne práce a brúsny papier s jemným zrnom na koncovú úpravu. Odporúčania hodné sú brúsne papiere s oxidom hlinitým, karbidom kremičitým alebo ostatnými syntetickými brusivami.
3. Začnite s hrubou zrornosťou a skončíte s najjemnejšou zrornosťou, ak máte na výber brúsne papiere s rôznymi zrornosťami, aby ste docielili dobrý, resp. hladký výsledok brúsenia.

Pripevnenie a výmena

Brúsny papierripevnite pomocou mechanizmu suchého zipsu na brúsnu dosku.

1. Brúsny papier na brúsnej doske vyrovnajte a rovnomerne ho pritlačte.
2. Brúsny papier z brúsnej dosky stiahnite, aby ste ho vymenili za nový/iný (obr. 5).

Odsávanie prachu

Varovanie! Napr. pri spracovávaní olovnatého náteru môžu vzniknúť škodlivé/jedovaté plyny. Tieto predstavujú nebezpečenstvo nielen pre používateľa, ale aj pre osoby nachádzajúce sa v blízkosti! Tento elektrický prístroj preto používajte iba so zariadením na odsávanie prachu a dodatočne seba a ostatné osoby v pracovnej oblasti chráňte vhodnými osobnými ochrannými prostriedkami!

Pri práci s týmto elektrickým prístrojom vzniká veľa prachu. Odsávanie prachu je veľmi užitočné, aby ste vašu pracovnú oblasť udržali čistú. Odsávacie zariadenie alebo vysávač je možné spojiť s odsávacou hadicou (8), ktorá sa pripája na prípojku na odsávanie prachu.

1. Odsávací adaptér prachu spojte s vhodným zariadením na odsávanie prachu, ako napr. s vysávačom (obr. 6-8).

Upozornenie: Uistite sa, či je vysávač vhodný na použitie s elektrickým náradím.

Pripojenie na napájanie prúdom

1. Zaisťte, aby bol elektrický prístroj vypnutý. Pred pripojením na napájanie prúdom vždy najskôr prepnite zapínač/vypínač (4) do vypnutej polohy.

2. Sieťovú zástrčku zastrčte do zásuvky nainštalovanej podľa predpisov, ktorá zodpovedá príslušným požiadavkám podľa technických údajov.
3. Váš elektrický prístroj je teraz pripravený na prevádzku.

10. Obsluha

⚠ Pozor!

Prístroj pred uvedením do prevádzky bezpodmienečne kompletne zmontujte!

Počet vibrácií

Pred začiatkom práce nastavte počet vibrácií vhodný pre použitie. Používajte nižší počet vibrácií pre hrubé brúsne práce, pre jemné práce počet vibrácií zvýšte.

1. Počet vibrácií nastavte otáčaním nastavovacieho kolieska (6). Otáčajte ním doprava, aby ste počet vibrácií znížili (obr. 9).
2. Otáčajte ním doľava, aby ste počet vibrácií zvýšili (obr. 10).

Zapnutie/vypnutie

Zapnutie:

Stlačte zapínač/vypínač (4).

Neopretžitá prevádzka: (Obr. 11)

Zapínač/vypínač (4) zaisťte zaisťovacím tlačidlom (A).

Vypnutie:

Krátko stlačte zapínač/vypínač (4).

Upozornenie: Vložený nástroj sa po vypnutí otáča zo-trvačnosťou. Počkajte, dokým sa vložený nástroj nezastaví predtým, ako elektrický prístroj odložíte.

Brúsenie.

1. Pripevnite vhodný brúsny list a zvolte vhodnú otáčku.
2. Elektrické náradie pevne držte za uchopovacie plochy (1, 5) a zapnite ho, ako je opísané.
3. Počkajte, dokým vložený nástroj nedosiahne svoju plnú pracovnú rýchlosť.
4. Vyvíňte mierny tlak na brúsnu hlavu (11/12), aby ste vložený nástroj prisunuli k ploche, ktorá sa má opracovať.
5. Elektrickým prístrojom pohybujte rovnomernými pohybmi po ploche.

Upozornenie: Elektrické náradie nedržte príliš dlho na jednom mieste, aby ste zabránili nerovnomerným výsledkom brúsenia.

6. Pred vypnutím elektrického náradia zdvihnite brúsnu dosku z plochy, ktorá sa má opracovať.
7. Počkajte, dokým sa vložený nástroj nezastaví predtým, ako elektrický prístroj odložíte.

Upevnenie/výmena brúsnej hlavy

(Obr. 12, 13)

Predtým ako budete vykonávať práce na elektrickom prístroji, vytiahnite sieťovú zástrčku.

Na upevnenie:

1. Na bočnej strane prístroja stlačte blokovacie tlačidlo.
2. Prístroj nasadte na brúsnu hlavu a otočte ho do správnej pozície.
3. Uvoľnite blokovacie tlačidlo, aby uzávery zapadli.

Na výmenu: Stlačte blokovacie tlačidlo na brúsnej hlave prístroja a odoberte brúsnu hlavu. Trojhranná brúsna hlava sa upevňuje/vymieňa rovnakým spôsobom. Pri nasadzovaní novej brúsnej hlavy dávajte pozor na to, aby uzávery správne zapadli.

11. Elektrická prípojka

Nainštalovaný elektromotor je pripojený a pripravený na prevádzku. Pripojenie zodpovedá príslušným ustanoveniam VDE a DIN.

Sieťová prípojka na strane zákazníka, ako aj predžovacie vedenie musia zodpovedať týmto predpisom.

Poškodené elektrické prípojné vedenie

Na elektrických prípojných vedeniach často vznikajú škody na izolácii.

Príčinami môžu byť:

- Stlačené miesta, keď sa prípojné vedenia vedú cez okno alebo medzeru medzi dverami.
- Zalomené miesta v dôsledku neodborného upevnenia alebo vedenia prípojného vedenia.
- Rozrezané miesta vzniknuté pri prejazde cez prípojné vedenie.
- Škody na izolácii pri vytrhnutí zo zásuvky v stene.
- Trhliny pri zostarnutí izolácie.

Takéto poškodené elektrické prípojné vedenia sa nesmú používať a z dôvodu poškodenia izolácie sú životnebezpečné.

Elektrické prípojné vedenia pravidelne kontrolujte ohľadne poškodení. Dávajte pozor na to, aby pri kontrole prípojného vedenia nebolo vedenie pripojené k elektrickej sieťi.

Elektrické prípojné vedenia musia zodpovedať príslušným ustanoveniam VDE a DIN. Používajte iba prípojné vedenia s rovnakým označením.

Vytlačenie označenia typu na prípojnom kábli je predpis.

Motor na striedavý prúd

- Sieťové napätie musí predstavovať 230-240 V~.
- Predžovacie vedenia do dĺžky 25 m musia vykazovať prierez 1,5 mm².

Pri motore na jednofázový striedavý prúd odporúčame pre stroje s vysokým nábehovým prúdom (od 3 000 W) istenie poistkami C 16A alebo K 16A!

Druh pripojenia Y

Ak je sieťový prívod tohto prístroja poškodený, musí ho výrobca alebo zákaznícky servis či podobne kvalifikovaná osoba vymeniť, aby sa predišlo prípadným nebezpečenstvám.

12. Skladovanie

Prístroj a jeho príslušenstvo skladujte na tmavom, suchom a nezaťmávanom mieste neprístupnom pre deti. Optimálna skladovacia teplota sa nachádza medzi 5 a 30 °C. Nástroj skladujte v pôvodnom balení. Nástroj zakryte, aby ste ho chránili pred prachom alebo vlhkosťou. Návod na obsluhu skladujte pri nástroji.

13. Údržba

⚠ Varovanie! Pred každým nastavením, údržbou alebo opravou vytiahnite sieťovú zástrčku!

Všeobecné údržbové opatrenia

- Ochranné zariadenia, vzduchové štrbiny a teleso motora udržiavajte podľa možností bez prachu a nečistôt. Zariadenie vydrhnite čistou handričkou alebo vyfúkajte stlačeným vzduchom pri nízkom tlaku.
- Prístroj odporúčame čistiť bezprostredne po každom použití.
- Stroj pravidelne čistite vlhkou handričkou a malým množstvom mazľavého mydla. Nepoužívajte čistiace prostriedky ani rozpúšťadlá, mohli by poškodiť plastové diely prístroja. Dbajte na to, aby sa do vnútra stroja nedostala žiadna voda.

Uhlíkové kefy

Pri nadmernom iskrení zabezpečte, aby elektrikár skontroloval uhlíkové kefy. Pozor! Uhlíkové kefy smie vymieňať len elektrikár.

Servisné informácie

Je potrebné dbať na to, že pri tomto produkte podliehajú nasledujúce diely použitiu primeranému alebo prirodzenému opotrebovaniu, resp. nasledujúce diely sú potrebné ako spotrebné materiály.

Diely podliehajúce opotrebovaniu*: uhlíkové kefy, brúsne tanierne, hlava kefy, brúsny papier

* nie je nutne obsiahnuté v rozsahu dodávky!

Prípoky a opravy

Prípoky a opravy elektrickej výbavy smie vykonávať iba vyučený elektrikár.

V prípade otázok uveďte, prosím, nasledujúce údaje:

- druh prúdu motora,
- Údaje z typového štítku stroja
- údaje z typového štítku motora.

Náhradné diely a príslušenstvo získate v našom servisnom centre. Za týmto účelom naskenujte QR kód na titulnej strane.

14. Likvidácia a opätovné zhodnotenie

Upozornenia k baleniu



Baliace materiály sa dajú recyklovať. Prosím, likvidujte balenia ekologicky.

Upozornenia k elektrickým a elektronickým zariadeniam (ElektroG)



Elektrické a elektronické staré zariadenia nepatria do domového odpadu, ale musia sa zbierať, resp. likvidovať oddelene!

- Staré batérie alebo akumulátory, ktoré nie sú pevne zabudované v starom zariadení, sa musia pred odovzdaním odobrať! Ich likvidácia je regulovaná zákonom o batériách.
- Vlastníci alebo používatelia elektrických a elektronických zariadení sú zo zákona povinní ich po použití vrátiť.

- Koncový užívateľ je zodpovedný za vymazanie svojich osobných údajov na starom zariadení, ktoré má byť zlikvidované!
- Symbol prečiarknutého odpadkového koša na kolieskach znamená, že staré elektrické a elektronické zariadenia sa nesmú likvidovať s domovým odpadom.
- Elektrické a elektronické zariadenia je možné bezplatne odovzdať na týchto miestach:
 - Verejná likvidácia alebo zberné miesta (napr. obecné stavebné dvory).
 - Predajné miesta elektronických zariadení (stacionárne a online), ak sú predajcovia povinní ich prevziať späť alebo ich dobrovoľne ponúknuť.
 - Až tri staré elektrické zariadenia jedného typu s maximálnou dĺžkou hrany 25 centimetrov môžete bezplatne odovzdať bez toho, aby ste si najprv zakúpili nové zariadenie od výrobcu, alebo ich odovzdajte na inom autorizovanom zbernom mieste vo vašom okolí.
 - Viac doplňujúcich podmienok spätného odberu výrobcov a distribútorov sa dozviete v príslušnom zákazníckom servise.
- V prípade dodania nového elektrického zariadenia výrobcom do domácnosti môže výrobca na požiadanie koncového užívateľa zabezpečiť bezplatný odvoz starého elektrického zariadenia. Za týmto účelom kontaktujte zákaznícky servis výrobcu.
- Tieto vyhlásenia sa vzťahujú iba na zariadenia inštalované a predávané v krajinách Európskej únie a podliehajúce európskej smernici 2012/19/EÚ. V krajinách mimo Európskej únie môžu na likvidáciu elektrických a elektronických zariadení platiť odlišné predpisy.







15. Odstraňovanie porúch

V nasledujúcej tabuľke sú uvedené príznaky chýb a je tam opísané, ako môžete urobiť nápravu, keď váš stroj nepracuje správne. Ak pomocou toho nedokážete lokalizovať a odstrániť problém, obráťte sa na vašu servisnú dielňu.

| Porucha | Možná príčina | Náprava |
|-------------------------------------|---|---|
| Elektrický prístroj neštartuje | Prerušené napájanie prúdom | Napájanie prúdom skontrolujte pripojením iného elektrického prístroja |
| | Chybný sieťový kábel alebo zástrčka | Kontrola odborným elektrikárom |
| | Iná elektrická chyba elektrického prístroja | Kontrola odborným elektrikárom |
| Elektrický prístroj nemá plný výkon | Predlžovací kábel je príliš dlhý a/alebo má príliš malý prierez | Použite predlžovací kábel s prípustnou dĺžkou a/alebo prierezom |
| | Napájanie prúdom (napr. generátor) má príliš nízke napätie | Elektrický prístroj pripojte na vhodné napájanie prúdom |
| Zlý výsledok práce | Opotrebovaný vložený nástroj | Vložený nástroj nechajte vymeniť |
| | Opotrebovaná brúsna doska | Brúsnu dosku nechajte vymeniť |
| Silné vytváranie prachu | Opotrebovaný kefový okraj | Vymeňte kefový okraj |
| | Nepripojené/nezapnuté odsávanie prachu | Pripojte/zapnite odsávanie prachu |

A készüléken található szimbólumok magyarázata

A jelen kézikönyvben használt szimbólumok célja, hogy felhívják a figyelmet a lehetséges kockázatokra. A biztonsági szimbólumokat, valamint az ezeket kísérő magyarázatokat pontosan értelmezni kell. Maguk a figyelmeztetések nem háritják el a kockázatokat, és nem helyettesítik a balesetek megelőzése érdekében hozott megfelelő intézkedéseket.

| | |
|---|--|
|  | <p>Figyelmeztetés - A sérülések kockázatának csökkentése érdekében olvassa el a kezelési útmutatót.</p> |
|  | <p>Viseljen védőszemüveget. A munka közben keletkező szikrák vagy a készülékből kikerülő szilánkok, forgács és por látásvesztést okozhat.</p> |
|  | <p>Viseljen hallásvédőt. A zaj következtében hallásvesztésre kerülhet sor.</p> |
|  | <p>Viseljen porvédő maszkot. Fa és más anyagok megmunkálásakor egészségre káros por keletkezhet. Azbeszttartalmú anyag megmunkálása tilos!</p> |
|  | <p>II. védelmi osztály</p> |
|  | <p>A termék megfelel a hatályos európai irányelveknek.</p> |

Tartalomjegyzék:
Oldal:

| | | |
|-----|--|----|
| 1. | Bevezetés | 55 |
| 2. | A készülék leírása | 55 |
| 3. | Szállított elemek | 55 |
| 4. | Rendeltetésszerű használat | 55 |
| 5. | Az elektromos szerszámokra vonatkozó általános biztonsági utasítások | 56 |
| 6. | Fennmaradó kockázatok | 60 |
| 7. | Műszaki adatok | 60 |
| 8. | Kicsomagolás | 60 |
| 9. | Üzembe helyezés előtt | 61 |
| 10. | Kezelés | 61 |
| 11. | Elektromos csatlakoztatás | 62 |
| 12. | Tárolás | 63 |
| 13. | Karbantartás | 63 |
| 14. | Ártalmatlanítás és újrahasznosítás | 63 |
| 15. | Hibaelhárítás | 64 |

1. Bevezetés

Gyártó:

Scheppach GmbH
Günzburger Straße 69
D-89335 Ichenhausen

Kedves Ügyfelünk!

Sok örömet és sikert kívánunk új készüléke használatához.

Megjegyzés:

E gép gyártója a hatályos termékelőírásokról szóló törvény szerint nem felelős a gépen esett vagy a gép által okozott károkért a következő esetekben:

- szakszerűtlen kezelés,
- A kezelési útmutató be nem tartása,
- Illetéktelen javítás.
- Nem eredeti pótalkatrészek beépítése és cseréje
- nem rendeltetésszerű használat
- A villamos berendezés működésképtelensége a villamos előírások és a VDE 0100, valamint a DIN 57113 / VDE 0113 előírásainak be nem tartása esetén

Vegye figyelembe a következőket:

A szerelés és üzembe helyezés előtt olvassa el a kezelési útmutató teljes szövegét.

Kezelési útmutatóinkból megismerheti készülékét, és elsajátíthatja a rendeltetésszerű használatához szükséges ismereteket.

A kezelési útmutató fontos információkat tartalmaz arról, hogyan dolgozhat a géppel biztonságosan, szakszerűen és gazdaságosan, hogyan előzheti meg a baleseteket, csökkentheti a javítási költségeket és az időkieséseket, és növelheti a gép megbízhatóságát és élettartamát.

A jelen kezelési útmutató biztonsági rendelkezésein túl feltétlenül tartsa be az országában a készülék üzemeltetésével kapcsolatosan érvényes előírásokat is.

A szennyeződés és nedvesség ellen műanyag tokba csomagolt kezelési útmutatót tartsa a készülék közelében. Munkába állás előtt minden kezelő olvassa el, és gondosan tartsa be előírásait.

A gépen csak olyan személyek dolgozhatnak, akiket betanítottak a készülék használatára, és megismertették az előforduló veszélyforrásokkal.

Tartsa be a kezelők minimális életkorára vonatkozó rendelkezést.

A jelen kezelési útmutató biztonsági rendelkezésein és országában a készülék üzemeltetésére vonatkozó előírásokon túl feltétlenül tartsa be az azonos kialakítású gépek üzemeltetésére vonatkozó általánosan elismert műszaki szabályokat is.

Nem vállalunk felelősséget az olyan balesetekért vagy károkért, amelyek azért keletkeznek, mert nem vették figyelembe a jelen útmutatót és a biztonsági utasításokat.

2. A készülék leírása (1. ábra)

1. Megfogási felület
2. -
3. Beállító kerék a fordulatszám előválasztásához
4. Be-/kikapcsoló gomb
5. Fő fogantyú
6. Csatlakozócsonk hollandi anyával
7. Tömlőadapter
8. Szívótömlő
9. Háromszögű tépőzáras csiszolótarcsa elszívó nyílásokkal
10. Kerek tépőzáras csiszolóanyag elszívó nyílásokkal
11. Háromszögű csiszolófej
12. Kerek csiszolófej

3. Szállított elemek

- Fal- és mennyezetcsiszoló
- 24 db csiszolópapír (különböző formákban és szemcseméretekkkel)
- 1 db szívótömlő, 4 m
- 2 db tartalék szénkefe
- 2 db tömlőadapter
- 1x Imbuszkulcs
- Kezelési útmutató

4. Rendeltetésszerű használat

Ezen elektromos szerszám rendeltetésszerű használata száraz építési falak festéshez vagy tapétázáshoz való előkészítéséhez szükséges, megfelelő csiszolópapírokkal történő nagy felületű száraz csiszolást foglalja magában.

Ez az elektromos szerszám nem alkalmas kis felületek, valamint sarkok és szegélyek megmunkálásához. Emellett tapéták lecsiszolására sem alkalmas, és nem használható nedves csiszoláshoz.

Az elektromos szerszám nem használható darabolásra vagy nagyolásra, polírozásra vagy drótkéfékkel történő használatra. Ez az elektromos szerszám nem használható azbeszttartalmú anyagok megmunkálásához.

Kérjük, vegye figyelembe, hogy készülékeinket rendeltetésük szerint nem kisipari, kéziipari vagy ipari használatra tervezték. A készülékre semmilyen garanciát nem vállalunk, ha kisipari, kéziipari vagy ipari, valamint ezekkel egyenértékű tevékenységekhez használja.

A készülék felnőttek általi használatra rendeltetett. 16 év fölötti fiatalok a berendezést csak felügyelet mellett használják. A gyártó nem vállal felelősséget azokért a károkért, amelyeket a nem rendeltetészerű használat vagy a helytelen kezelés okoz.

5. Az elektromos szerszámokra vonatkozó általános biztonsági utasítások

Figyelmeztetés! Az összes biztonsági utasítást és útmutatót olvassa el! A biztonsági utasítások és útmutatások betartásának elmulasztása áramütést, tüzet és/vagy súlyos sérüléseket okozhat!

Az összes biztonsági utasítást és útmutatót őrizze meg későbbi használat céljából.

A biztonsági utasításokban használt „elektromos szerszám” fogalom egyaránt vonatkozik a hálózatról üzemeltetett elektromos szerszámokra (hálózati kábellel), és az akkumulátorral üzemeltetett elektromos szerszámokra (hálózati kábel nélkül).

A munkahely biztonsága

- Gondoskodjon a munkahely tisztaságáról és megfelelő megvilágításáról.** A rendetlenség, illetve a megvilágítatlan munkaterületek balesetekhez vezethetnek.
- Ne dolgozzon az elektromos szerszámmal olyan robbanásveszélyes környezetben, ahol éghető folyadékok, gázok vagy porok találhatók.** Az elektromos szerszámok szikráznak, és a szikrák meggyújthatják a port és a gőzöket.
- Az elektromos szerszám használata során tartsa távol a gyermekeket és más személyeket.** A figyelem elterelése miatt elveszítheti uralmát az elektromos szerszám felett.

Elektromos biztonság

- Az elektromos szerszám csatlakozódugója illeszkedjen a csatlakozóaljzatba. A csatlakozódugót semmilyen módon nem szabad módosítani. A védőföldeléssel ellátott elektromos szerszámokkal együtt ne használjon adaptéres csatlakozót.** A változatlan csatlakozódugók és a hozzájuk illő csatlakozóaljzatok csökkentik az áramütés kockázatát.
- Kerülje el a teste földelt felületekkel, például csövekkel, fűtésekkel, tűzhelyekkel és hűtőszekrényekkel való érintkezését.** Megnöveli az áramütés kockázata, ha a teste földelve van.
- Tartsa esőtől és nedvességtől távol az elektromos szerszámokat.** Az elektromos szerszámba hatoló víz növeli az áramütés kockázatát.
- Ne használja a kábelt a rendeltetésétől eltérő módon, például az elektromos szerszám szállításához, felakasztásához vagy a csatlakozódugó aljzattól való kihúzásához. Tartsa távol a kábelt hőtől, olajtól, éles élektől és a készülék mozgó alkatrészeitől.** A sérült vagy összegubancodott kábel növeli az áramütés kockázatát.
- Ha a szabadban dolgozik az elektromos szerszámmal, akkor csak olyan hosszabbító kábeleket alkalmazzon, amelyek kültéri használatra is alkalmasak.** A kültéri használatra engedélyezett hosszabbító kábel használata csökkenti az áramütés kockázatát.
- Ha elkerülhetetlen, hogy nedves környezetben használja az elektromos szerszámot, akkor használjon hibaáram-védőkapcsolót.** A hibaáram-védőkapcsoló használata csökkenti az áramütés kockázatát.

Személyi biztonság

- Legyen figyelmes, ügyeljen arra, amit csinál, és az elektromos szerszám használata során józan ésszel cselekedjen. Ne használja az elektromos szerszámot, ha fáradt, vagy ha drogok, alkohol vagy gyógyszerek hatása alatt áll.** Az elektromos szerszám használata során egy pillanatnyi figyelmetlenség is súlyos sérüléseket okozhat.
- Viseljen személyi védőfelszerelést, és mindig használjon védőszemüveget.** Az elektromos szerszám típusától és használatától függően alkalmazott személyi védőfelszerelések, például porvédő maszk, biztonsági kesztyű, védősisak vagy hallásvédő viselése csökkenti a sérülések kockázatát.

- c.) **Kerülje el az akaratlan üzembe helyezést. A szerszám áramellátásra és/vagy akkumulátorra való csatlakoztatása, felvétele vagy szállítása előtt győződjön meg arról, hogy ki van-e kapcsolva az elektromos szerszám.** Ha az elektromos szerszám szállítása közben a kapcsolón tartja az ujját, vagy a készüléket bekapcsolva csatlakoztatja az áramellátásra, akkor balesetek történhetnek.
- d.) **Az elektromos szerszám bekapcsolása előtt távolítsa el a beállító szerszámokat vagy a csavarkulcsokat.** A készülék forgó részében maradt szerszám vagy kulcs sérüléseket okozhat.
- e.) **Kerülje a rendellenes testtartást. Álljon stabilan a lábán, és mindig őrizze meg egyensúlyát.** Így váratlan helyzetekben is jobban irányíthatja az elektromos szerszámot.
- f.) **Megfelelő ruházatot viseljen. Ne viseljen túl bő ruházatot vagy ékszereket. Haját, ruházatát és kesztyűjét tartsa távol a maguktól mozgó alkatrészekről.** A mozgó alkatrészek elkaphatják a laza ruházatot, az ékszereket vagy a hosszú haját.
- g.) **Ha lehetséges a porszívó és -gyűjtő berendezések felszerelése, akkor győződjön meg arról, hogy ezek csatlakoztatva vannak és megfelelően használhatók.** Porelszívó használatával csökkentheti a por által okozott veszélyeket.
- h.) **Ne keltsen hamis biztonságérzetet és ne szegje meg az elektromos szerszámra vonatkozó biztonsági előírásokat még abban az esetben sem, ha az elektromos szerszámot többszöri használat után ismerni véli.** A másodperc törtrésze alatt bekövetkező súlyos sérülések lehetnek a következményei annak, ha a szerszámot gondatlanul kezeli.

Az elektromos szerszám használata és kezelése

- a.) **Ne terhelje túl a készüléket. A munkájához mindig az arra megfelelő elektromos szerszámot használja.** A megfelelő elektromos szerszámmal jobban és biztonságosabban dolgozhat a megadott teljesítménytartományban.
- b.) **Ne használjon olyan elektromos szerszámot, amelynek hibás a kapcsolója.** Az az elektromos szerszám, amelyet nem lehet be- vagy kikapcsolni, veszélyesnek számít, és meg kell javítani.

- c.) **Mielőtt beállításokat végez a készüléken, tartozékokat cserél, vagy félreteszi az elektromos szerszámot, húzza ki a dugós csatlakozót a csatlakozóaljzatból, és/vagy vegye ki az akkumulátort.** Ezen elővigyázatossági intézkedések megakadályozzák az elektromos szerszám akaratlan elindulását.
- d.) **Tartsa gyermekektől távol a nem használt elektromos szerszámokat. Ne hagyja, hogy az elektromos szerszámot olyan személyek használják, akik nem ismerik azt vagy nem olvasták el a jelen utasításokat.** Az elektromos szerszámok veszélyesek, ha tapasztalatlan személyek használják őket.
- e.) **Gondosan ápolja az elektromos szerszámokat. Ellenőrizze, hogy a mozgó alkatrészek kifogástalanul működnek-e, nem szorulnak, nincsenek-e törött vagy sérült alkatrészek, amelyek negatív hatással lennének az elektromos szerszám működésére. Az elektromos szerszám használata előtt javíttassa meg a sérült alkatrészeket.** Sok balesetet a rosszul karbantartott elektromos szerszámok okoznak.
- f.) **Tartsa élesen és tisztán a vágószerszámokat.** A gondosan ápolta, éles vágóélekkel rendelkező vágószerszámok kevésbé szorulnak be, és könnyebben vezethetők.
- g.) **Az elektromos szerszámot, tartozékokat, betétszerszámokat stb. a jelen utasításoknak megfelelően használja. Közben vegye figyelembe a munkafeltételeket és a végrehajtandó feladatot is.** Az elektromos szerszámoknak a tervezett alkalmazásoktól eltérő használata veszélyes helyzetekhez vezethet.
- h.) **A fogantyúkat és a fogantyúfelületeket mindig száraz, tiszta, valamint olajtól és zsírtól mentes állapotban kell tartani.**

A csúsós fogantyú és fogantyúfelületek nem teszik lehetővé az elektromos szerszám biztonságos üzemeltetését és afölötti uralmának megőrzését előre nem látható helyzetekben.

Szerviz

- a.) **Csak képzett szakszeméllyel és csak eredeti pótalkatrészek használatával javíttassa meg elektromos szerszámát.** Ezáltal biztosítható az elektromos szerszám biztonságának megőrzése.

Figyelmeztetés! Ez az elektromos szerszám üzem közben elektromágneses mezőt hoz létre. Ez a mező bizonyos körülmények között negatív hatással lehet az aktív vagy passzív orvosi implantátumokra. A komoly és súlyos sérülések kockázatának elkerülése érdekében javasoljuk, hogy az orvosi implantátummal rendelkező személyek az elektromos szerszám használata előtt keressék fel orvosukat és implantátumuk gyártóját.

Gépspecifikus biztonsági utasítások

- a.) **Ez a gép rendeltetésének megfelelően csiszolásra használható.** Olvasson el minden biztonsági utasítást, útmutatót, ábrát és leírást, amely a géphez mellékelve kerül kiszállításra. Amennyiben nem tartja be az alábbi útmutatókat, akkor áramütésre, tűzre és/vagy súlyos sérülésekre kerülhet sor.
- b.) **Ezzel a géppel nem végezhető olyan munkálatok, mint a nagyoló csiszolás, kefézés, polírozás vagy darabolás.** A gép rendeltetéstől eltérő munkálatokhoz történő használata veszélyeket és személyi sérüléseket okozhat.
- c.) **Ne használjon olyan tartozékot, amelyet a gyártó nem kifejezetten ehhez a géphez szánt és fejlesztett ki.** Az, hogy egy tartozékot fel lehet helyezni a gépre, még nem garantálja azt, hogy az üzemeltetés veszélyek nélkül végezhető.
- d.) **A tartozék megengedett fordulatszáma legalább akkora legyen, mint a gépen megadott maximális fordulatszám.** A megengedettnél gyorsabban forgó tartozékok széttörhetnek.
- e.) **Menetes betétnél a használati szerszámnak pontosan illeszkednie kell a csiszolóorsó menetébe. Peremes szerezhető cserélhető szerszámok esetén a cserélhető szerszám furatátmérőjének illeszkednie kell a perem befogó átmérőjéhez.** Azok a cserélhető szerszámok, amelyek nem rögzíthetők pontosan az elektromos szerszáma, egyenetlenül forognak és nagyon erősen rezegnek, ezért előfordulhat, hogy elveszti az uralmat fölöttük.
- f.) **A korongok, peremek, támasztótányérok és minden egyes tartozék furatátmérőjének pontosan illeszkednie kell a gép orsójához.** A nem megfelelő furatátmérővel rendelkező tartozék nem körben fut, túlságosan rezeg, és a készülék feletti uralom elvesztéséhez vezethet.
- g.) **Ne használjon sérült tartozékokat. Minden egyes használat előtt ellenőrizze a tartozékokat, például hogy a csiszolóátérszak nem töredeztek vagy repedeztek-e, vagy a támasztótányérok nem repedeztek-e, illetve nincsenek-e túlságosan elhasználódva. Minden egyes leejtés után ellenőrizze a gépet és a tartozékokat, hogy nem sérültek-e meg, vagy szereljen fel ép tartozékot. Miután elvégezte egy tartozék ellenőrzését és felszerelését, Ön és a közelben lévő személyek is maradjanak a cserélhető szerszám forgási síkján kívül, és egy percig járassa maximális fordulatszámon a gépet. A sérült tartozék rendszerint széttörik ezen tesztelési idő alatt.**
- h.) **Viseljen egyéni védőeszközöket. A használatától függően viseljen védőpajzsot vagy védőszemüveget. Ha a helyzet megkívánja, viseljen légzésvédő maszkot, hallásvédőt, munkavédelmi kesztyűt, valamint a csiszolt- vagy munkadarabok ütései ellen védő munkakötényt. A védőszemüvegnek alkalmasnak kell lennie a különböző munkálatok során elrepülő törmelékdarabok megállítására. A légzésvédő maszknak vagy légzésvédő készüléknek alkalmasnak kell lennie a munkavégzés során keletkező részecskék kiszűrésére. A tartós, erős zajterhelés halláskárosodást okozhat.**
- i.) **A közelben tartózkodó személyek tartsanak biztonságos távolságot a munkaterülettől. A munkaterületen tartózkodó minden személynek személyi védőfelszerelést kell viselnie. A munkadarab vagy a széttört tartozék részei elrepülhetnek, és azok sérülést okozhatnak akár a közvetlen munkaterületen kívül is.**
- j.) **A készüléket csak szigetelt megfogási felületeknél fogja olyan munkálatok közben, amelyek során a vágószerszám rejtett áramvezetékekhez vagy saját készülékkábeléhez érhet hozzá. Feszültség alatt álló vezetékkel való érintkezés esetén a készülék fémből készült alkatrészei is feszültség alá kerülnek, ami áramütéshez vezet.**
- k.) **Tartsa távol a tápkábelt a forgó alkatrészekről. Ha elveszíti uralmát a készülék felett, akkor a tápkábel átvágására vagy beakadására kerülhet sor, illetve a forgó alkatrészek behúzzhatják az Ön kezét vagy karját.**

- l.) **Soha ne tegye le addig a gépet, amíg teljesen le nem állt a cserélhető szerszám.** A forgó cserélhető szerszámok beakadhatnak a lehelyezéshez használt felületbe, Ön pedig elveszítheti uralmát a gép felett.
- m.) **Miközben az oldalán hordja, ne működtesse a gépet.** Véletlen érintkezés esetén a forgó cserélhető szerszám belekaphat az Ön ruházatába, és ezáltal a cserélhető szerszám súlyos vágási sérüléseket okozhat.
- n.) **Rendszerezzen tisztítsa meg gépe szellőző nyílásait.** A hűtőlevegő-ventilátor beszívja a port a gépházba, és a fémpor túlzott lerakódása elektromos veszélyekhez vezethet.
- o.) **Ne üzemeltesse éghető anyagok közelében a gépet.** A szikrák meggyújtják ezeket az anyagokat.
- p.) **Ne használjon folyékony hűtőközeget igénylő cserélhető szerszámokat.** A víz vagy az egyéb folyékony hűtőközegek (halálos) áramütést okozhatnak.

A visszacsapások okai és megelőzése

A visszacsapás egy forgó korong, támasztótányér, kefe vagy egyéb tartozék beszorulására vagy elakadására adott hirtelen reakció. A beszorulás vagy beakadás a forgó tartozék nagyon gyors megállását okozza. Az irányíthatatlan gép ellenreakcióként a tartozék forgásirányával ellentétes gyorsulásba kezd a beszorulás helye körül. Ha például egy köszörűkorong beszorul vagy elakad a munkadarabban, akkor a korong a beszorul helyénél teljes kerületével belemélyeszheti magát a munkadarab felületébe, majd a korong kímászhat vagy kicsapódhat onnan. A korong vagy a kezelő irányába, vagy vele ellentétes irányba pattan, attól függően, hogy a korong milyen forgásirányba mozgott a beszorulás helyénél. Eközben a köszörűkorongok el is törhetnek.

A visszacsapás a gép helytelen használata és/vagy a nem megfelelő munkavégzési módszer vagy nem megfelelő üzemi feltételek miatt következik be, és az alábbi óvintézkedések megfelelő betartásával elkerülhető.

- a.) **Mindig erősen tartsa a gépet, testét és karjait pedig tartsa olyan helyzetben, hogy uralni tudja a visszacsapásból származó erőket.** A visszacsapások vagy reakciós mozdulatok optimális uralás érdekében az indításnál mindig használja a kiegészítő markolatot, amennyiben az a szállítmány részét képezi.

- A felhasználó uralma alatt tudja tartani a reakciós mozdulatokat vagy visszacsapó erőket, ha megfelelő óvintézkedéseket alkalmaz.
- b.) **Soha ne tegye a kezét a forgó cserélhető szerszámok közelébe.** A cserélhető szerszámok az Ön kezére pattanhatnak vissza.
- c.) **Ne helyezkedjen testével arra a területre, amelyre a gép visszacsapás esetén mozoghat.** Visszacsapás következtében a gép a korong forgásirányával ellentétesen gyorsul a beszorulás helye körül.
- d.) **Legyen különösen óvatos a sarkok, éles szegélyek stb. közelében.** Kerülje el a cserélhető szerszám visszapattanását vagy beakadását. A sarkoknál, éles szegélyeknél vagy visszapattanásoknál gyakran kerül sor a forgó cserélhető szerszám beakadására, ami a készülék feletti uralom elvesztésével vagy visszacsapással járhat.

Speciális biztonsági utasítások finomcsiszolóhoz

- a.) **Ne használjon túlméretes köszörűkorongot a finomcsiszolóhoz. A köszörűkorongok kiválasztásánál kövesse a gyártó adatait.** A túl nagy, a csiszoló tárcsán nagy mértékben túllülő köszörűkorong miatt vágásveszély áll fenn, és elakadásra, a korong eltörésére vagy visszacsapásra kerülhet sor.

További figyelmeztető megjegyzések

- a.) **Munkavégzés közben mindig két kézzel tartsa a gépet, és álljon stabilan a lábán.** Két kézzel biztosabban lehet vezetni a gépet.
- b.) **Ha a csiszolás során robbanékony vagy öngyulladó porok keletkeznek, akkor feltétlenül vegye figyelembe az anyag gyártójának megmunkálási utasításait.**
- c.) **A munkavégzés közben káros/mérgező porok keletkezhetnek (pl. ólomtartalmú festék vagy néhány fafajta és fém esetében).** Ezen porok érintése vagy belégzése veszélyt jelenthet a kezelő személy vagy a közelben tartózkodók számára. Vegye figyelembe az Ön országában érvényes biztonsági előírásokat. Csatlakoztassa az elektromos szerszámot egy megfelelő elszívó berendezésre. Egészsége védelme érdekében viseljen P2 légzésvédő maszkot.
- d.) **Ne használja a gépet, ha sérült a kábele. Ne érintse meg a sérült kábelt, és húzza ki a hálózati csatlakozót, ha a kábel munkavégzés közben sérül meg.** A sérült kábel növeli az áramütés kockázatát.

6. Fenmaradó kockázatok

Maradék kockázatok akkor is léteznek, ha az előírásoknak megfelelően használja ezt a villamos kézi szerszámot. Az elektromos szerszám kialakításával és kivitelével összefüggésben az alábbi veszélyek jelentkezhetnek:

- A tüdő károsodására kerül sor, ha nem visel megfelelő porvédő maszkot.
- Ha nem visel megfelelő hallásvédőt, halláskárosodást szenvedhet.
- A kéz-kar rezgések miatt károsodhat az egészsége, ha hosszabb ideig használja a készüléket, vagy ha nem megfelelően végzi az irányítást és a karbantartást.

7. Műszaki adatok

| | |
|-----------------------|------------------------------|
| Névleges feszültség: | 230-240 V ~ |
| Névleges frekvencia: | 50 Hz |
| Teljesítményfelvétel: | 710 W |
| Névleges fordulatszám | 1200–2500 perc ⁻¹ |
| Rezgésszám: | 3500–7500 perc ⁻¹ |
| • csiszolólapok: | ø 210 mm |
| ▲ csiszolólapok: | 280 x 280 x 280 mm |
| • csiszolópapírok: | ø 215 mm |
| ▲ csiszolópapírok: | 282 x 282 x 282mm |
| Védelmi osztály: | II |
| Tömeg: | 4,5 kg |

A műszaki változtatás jogát fenntartjuk!

Zaj és vibráció

A zaj és a vibráció értékeinek megállapítása az EN 60745 szabvány alapján történt.

| | |
|--------------------------------|-------------|
| L_{pA} hangnyomásszint | 91,2 dB(A) |
| K_{pA} bizonytalanság | 3 dB(A) |
| L_{WA} hangteljesítményszint | 102,2 dB(A) |
| K_{WA} bizonytalanság | 3 dB(A) |

Viseljen hallásvédőt.

A zaj következtében hallásvesztésre kerülhet sor.

Teljes rezgési érték (három irány vektorösszege) meghatározása az EN 60745 szabványnak megfelelően.

Fő markolat

$$a_h = 2,00 \text{ m/s}^2, K = 1,5 \text{ m/s}^2$$

Kiegészítő fogantyú

$$a_h = 1,86 \text{ m/s}^2, K = 1,5 \text{ m/s}^2$$

A megadott rezgés kibocsátási értéket egy szabvány eljárással mértük, ami az elektromos szerszám használatának módjától és típusától függően változhat, illetve kivételes esetben a megadott értéket meghaladhatja.

A megadott rezgés kibocsátási érték az elektromos szerszámok összehasonlítására is használható.

A megadott rezgés kibocsátási érték a károsodás bevezető becsléséhez is használható.

Csökkentse minimális szintre a zajképződést és a vibrációt!

- Csak kifogástalan állapotban lévő eszközöket használjon.
- Rendszeresen végezze el a készülék karbantartását és tisztítását.
- Munkamódszerét igazítsa a készülékhez.
- Ne terhelje túl a készüléket.
- Szükség szerint ellenőriztesse a készüléket.
- Kapcsolja ki a készüléket, ha nem használja.
- Viseljen kesztyűt.

8. Kicsomagolás

- Nyissa ki a csomagolást, és óvatosan vegye ki a készüléket.
- Távolítsa el a csomagolóanyagot, valamint a csomagolási/szállítási biztosítókat (ha vannak).
- Ellenőrizze, hogy hiánytalan-e a szállítmány.
- Ellenőrizze a készülék és a tartozékok szállításból eredő sérüléseit. Kifogások esetén azonnal értesítse a beszállítót. Utólagos reklamációkat nem fogadunk el.
- Lehetőség szerint a jótállási idő leteltéig őrizze meg a csomagolást.
- A használatba vétel előtt ismerje meg a készüléket a kezelési útmutatóból.

- Tartozékként, valamint kopó és pótalkatrészként csak eredeti alkatrészeket használjon. Pótalkatrészeket szakkereskedőjénél vásárolhat.
- Rendelésnél adja meg a cikkszámot, valamint a gép típusát és gyártási évét.

⚠ FIGYELMEZTETÉS!

A készülék és a csomagolóanyag nem játékszer! Ne engedje, hogy a gyermekek a műanyag zacskókkal, fóliákkal és apró részekkel játsszanak! Lenyelés és fulladás veszélye áll fenn!

9. Üzembe helyezés előtt

Telepítés

- Hajtsa összes az elülső és a hátsó részt (2. ábra), és húzza meg a csavaranyát. (3. ábra)
- A leghosszabb hossz felszerelése: dugja be a gép végénél a kiegészítő markolatot. Ezt követően a meghúzáshoz forgassa el a gép végén található csavaranyát. (4. ábra)

Csiszolópapír

Kiválasztás

1. A szemcseméret a csiszolópapír hátoldalán van megadva. Minél kisebb a megadott szám, annál durvább a szemcseméret.
2. A durvább csiszolási munkálatokhoz durva szemcséjű csiszolópapírt, a befejező kezeléshez finom szemcséjű csiszolópapírt használjon. Az alumínium-oxidot, szilícium-karbidot vagy egyéb szintetikus csiszolóanyagot tartalmazó csiszolópapírok használatát javasoljuk.
3. Ha különböző szemcseméretű csiszolópapírok közül választhat, akkor a jó, illetve sima csiszolási eredmény eléréséhez durva szemcsemérettel kezdje, majd a legfinomabb szemcsemérettel fejezze be a csiszolást.

Felhelyezés és csere

Helyezze fel a tépőzáras mechanizmussal rendelkező csiszolópapírt a csiszolólapra.

1. Igazítsa be a csiszolópapírt a csiszolólapon, és egyenletesen nyomja rá.
2. Új/másik csiszolópapírra történő lecseréléshez húzza le a csiszolópapírt a csiszolólapról (5. ábra).

Por elszívása

Figyelmeztetés! Például ólomtartalmú festék megmunkálásakor káros/mérgező gázok keletkezhetnek. Ezek mind a felhasználó, mind a közelben tartózkodó személyek számára veszélyt jelenthetnek! Az elektromos szerszámot ezért csak porszívó szerkezettel együtt használja, és emellett megfelelő személyes védőfelszereléssel is védje önmagát és a munkaterületen tartózkodó többi személyt!

Az ezen elektromos szerszámmal végzett munka során sok por keletkezik. A porszívás nagyon hasznos a munkaterület tisztán tartásához. A por elszívásának csatlakozójára csatlakoztatott (8) elszívó tömlő egy elszívó berendezéssel vagy egy porszívóval kapcsolható össze.

1. Csatlakoztassa egy megfelelő porszívó berendezéshez, például egy porszívóhoz a porszívó adaptert (6–8. ábra).

Megjegyzés: Bizonyosodjon meg arról, hogy a porszívó alkalmas az elektromos szerszámmal történő használatra.

Csatlakoztatás az áramellátásra

1. Győződjön meg arról, hogy ki van-e kapcsolva az elektromos szerszám. Az áramellátásra történő csatlakoztatás előtt először mindig kapcsolja Ki állásba a (4) be-/kikapcsolót.
2. Csatlakoztassa a hálózati csatlakozódugót az előírásoknak megfelelően telepített csatlakozóaljzatba, amely megfelel a műszaki adatok vonatkozó követelményeinek.
3. Elektromos szerszáma ekkor készen áll az üzemeltetésre.

10. Kezelés

⚠ Figyelem!

Az üzembe helyezés előtt feltétlenül szerelje össze teljesen a készüléket!

Rezgésszám

A munka megkezdése előtt állítsa be a használatnak megfelelő rezgésszámot. A durva csiszolási munkálatokhoz alacsonyabb rezgésszámot használjon, és a finom munkálatokhoz növelje a rezgésszámot.

1. A (6) beállító kerék forgatásával állítsa be a rezgésszámot. Forgassa jobbra a rezgésszám csökkentéséhez (9. ábra).
2. Forgassa balra a rezgésszám növeléséhez (10. ábra).

Be-/kikapcsolás

Bekapcsolás:

Nyomja meg a (4) be-/kikapcsolót

Folyamatos üzemeltetés: (11. ábra)

Az (A) rögzítőgombbal rögzítse a (4) be-/kikapcsolót.

Kikapcsolás:

Röviden nyomja meg a (4) be-/kikapcsolót.

Megjegyzés: A cserélhető szerszám a kikapcsolás után egy ideig még forog. Mielőtt lehelyezné az elektromos szerszámot, várja meg, hogy a használati szerszám teljesen leálljon.

Csiszolás

1. Helyezzen fel egy megfelelő csiszolópapírt, és válasszon ki egy megfelelő fordulatszámot.
2. Tartsa szorosan az elektromos szerszámot az (1, 5) megfogási felületeknél, és a leírtaknak megfelelően kapcsolja be.
3. Várja meg, hogy a használati szerszám elérje a teljes munkasebességét.
4. A cserélhető szerszám megmunkálendő felületre irányításához gyakoroljon némi nyomást a (11/12) csiszolófejre.
5. Egyenletes mozdulatokkal mozgassa az elektromos szerszámot a felületen.

Megjegyzés: Az egyenletes csiszolási eredmények elkerülése érdekében ne tartsa túl sokáig egy helyen az elektromos szerszámot.

6. Emelje fel a csiszolólapot a megmunkálendő felületről, mielőtt kikapcsolja az elektromos szerszámot.
7. Mielőtt lehelyezné az elektromos szerszámot, várja meg, hogy a használati szerszám teljesen leálljon.

A csiszolófej rögzítése/cseréje (12. és 13. ábra)

Az elektromos szerszámon végzett munkálatok előtt húzza ki a csatlakozódugót.

A rögzítéshez:

1. Nyomja meg a szerszám oldalán található zárógombot.
2. Helyezze a szerszámot a csiszolófejre, és forgassa a megfelelő pozícióba.
3. Engedje el a zárógombot, hogy bekattanjanak a zárok.

A cseréhez: nyomja meg a reteszelő gombot a szerszám csiszolófején, és vegye le a csiszolófejet. A háromszögű csiszolófejet ugyanígy rögzítheti/cserélheti. Az új csiszolófej használatakor ügyeljen arra, hogy a zárok megfelelően bekattanjanak.

11. Elektromos csatlakoztatás

A telepített villanymotor üzemkész állapotban van csatlakoztatva. A csatlakoztatás megfelel a vonatkozó VDE és DIN előírásoknak.

Az ügyfél által biztosított hálózati csatlakozásnak, valamint az alkalmazott hosszabbító vezetéknek meg kell felelnie ezen előírásoknak.

Sérült elektromos csatlakozóvezetékek

Az elektromos csatlakozóvezetéseken gyakran sérült a szigetelés.

Ennek okai a következők:

- Megnyomódások, ha a csatlakozóvezetéseket ablak- vagy ajtónyílásokon vezeteti át.
- Megtörések, amikor szakszerűtlenül vezetik vagy rögzítik a csatlakozóvezetéseket.
- Elnyíródások, amikor áthajtanak a csatlakozóvezetéseken.
- A szigetelés sérülései, amikor a vezetéket kirántják a konnektorból.
- Repedések a szigetelés elöregedése miatt.

Az ilyen sérült elektromos csatlakozóvezetékek nem használhatók, és a szigetelés sérülései miatt életveszélyesek.

Rendszeresen ellenőrizze az elektromos csatlakozóvezetékek sérüléseit. Ügyeljen arra, hogy a csatlakozóvezeték az ellenőrzéskor ne legyen az áramhálózatra csatlakoztatva.

Az elektromos csatlakozóvezetékeknek meg kell felelniük a vonatkozó VDE- és DIN-előírásoknak. Csak azonos jelölésű csatlakozó vezetékeket használjon.

A csatlakozókábelen kötelező a nyomtatott típusmegnevezés megléte.

Váltóáramú motor

- A hálózati feszültség értéke 230-240 V ~ váltóáram legyen.
- A legfeljebb 25 m hosszú hosszabbító vezetéknek legalább 1,5 négyzetmilliméter keresztmetszettel kell rendelkezzenek.

Egyfázisú váltóáramú motor esetén a magas (3000 watt feletti) indítási árammal rendelkező gépekhez C 16A vagy K 16A biztosíték használatát javasoljuk!

Y csatlakoztatási mód

Ha megsérül a készülék hálózati csatlakozóvezetéke, akkor a veszélyek elkerülése érdekében a gyártóval, annak ügyfélszolgálatával vagy hasonló képesítéssel rendelkező szakemberrel cseréltesse ki.

12. Tárolás

Sötét, száraz és fagymentes, valamint gyermekek számára nem hozzáférhető helyen tárolja a készüléket és tartozékait. Az optimális tárolási hőmérséklet 5 °C és 30 °C között van. A szerszámot az eredeti csomagolásában tárolja. Letakarással védje a szerszámot a portól és a nedvességtől. A kezelési útmutatót a szerszám mellett tárolja.

13. Karbantartás

⚠ **Figyelmeztetés!** Minden beállítás, karbantartás vagy javítás előtt húzza ki a hálózati csatlakozót!

Általános karbantartási intézkedések

- A védőberendezéseket, levegőnyílásokat és a motorházat tartsa portól és szennyeződéstől mentesen, amennyire csak lehetséges. A készüléket törölje le tiszta ronggyal, vagy fúvassa ki alacsony nyomású sűrített levegővel.
- Azt javasoljuk, hogy a készüléket minden használat után tisztítsa meg.
- Rendszeresen tisztítsa meg a készüléket egy nedves ruhával és egy kis kenőszappannal. Ne használjon tisztító- vagy oldószereket, mivel ezek kikezdhetik a készülék műanyag alkatrészeit. Ügyeljen arra, hogy ne juthasson víz a készülék belsejébe.

Szénkefék

Túlzott szikraképződés esetén villamossági szakemberrel ellenőriztesse a szénkeféket. Figyelem! A szénkeféket csak villamossági szakember cserélheti ki.

Szervizinformációk

Vegye figyelembe, hogy ennél a terméknél a következő alkatrészek használati vagy természetes kopásnak kitett elemek, illetve a következő alkatrészekre használati anyagokként van szükség.

Kopóalkatrészek*: szénkefék, csiszoló tárcsák, kefefej, csiszoló papírok

* nem szerepel kötelezően a szállított elemek között!

Csatlakoztatások és javítások

A csatlakoztatásokat és az elektromos szerelvényen végzett javításokat csak villanyszerelő hajthatja végre.

Információ kérése esetén a következő adatokat adja meg:

- A motor áramneme
- A gép típustáblájának adatai
- A motor típustáblájának adatai

Pótalkatrészeket és tartozékokat szervizközpontunktól vásárolhat. Ehhez szkennelje be a címlapon található QR-kódot.

14. Ártalmatlanítás és újrahasznosítás

A csomagolásra vonatkozó megjegyzések



A csomagolóanyagok újrahasznosíthatók. Kérjük, ártalmatlanítsa a csomagolásokat környezetbarát módon.

Megjegyzések az elektromos és elektronikai berendezések ártalmatlanításáról (törvényi rendelkezések)



A leselejtezett elektromos és elektronikai berendezések nem minősülnek kommunális hulladéknak, hanem szelektíven gyűjtendő, illetve le kell adni őket ártalmatlanításra!

- A leselejtezett akkumulátorokat és elemeket, melyek nincsenek rögzített módon telepítve a készülékbe, leadás előtt el kell távolítani! Ezek ártalmatlanítását az akkumulátorok hulladékkezelésére vonatkozó törvény szabályozza.
- Az elektromos és elektronikai berendezések tulajdonosát, illetve használóját törvény kötelezi a berendezések leadására az élettartamuk lejártával.
- A végfelhasználó saját maga viseli a felelősséget adatainak törléséért az ártalmatlanítandó készülékről!
- Az áthúzott kuka ikonja arra utal, hogy a leselejtezett elektromos és elektronikai berendezések nem minősülnek kommunális hulladéknak, és külön kell őket ártalmatlanítani.

- A leselejtezett elektromos és elektronikai berendezéseket az alábbi átvétőhelyeken lehet díjmentesen leadni újrahasznosításra:
 - Önkormányzati hulladékiszogetek és gyűjtőhelyek (kerületi, illetve települési hulladékudvarok)
 - Az elektronikai berendezés vásárlásának helyszíne (telephellyel rendelkező vagy online forgalmazó), amennyiben a kereskedő kötelezhető a visszavételre, vagy önkéntesen vállalja azt.
 - Készülékfajtként legfeljebb három darab, 25 cm-t élhosszúságot meg nem haladó leselejtezett berendezést anélkül lehet térítésmentesen visszavinni a gyártónak, hogy előtte új készüléket vásárolt volna nála, illetve ugyanígy leadhatja őket az Ön közelében található illetékes gyűjtőhelyen is.
 - A gyártók és forgalmazók további, kiegészítő visszavételi rendelkezéseiről az adott szolgáltató ügyfélszolgálatán tájékozódhat.
- Ha magánháztartásába kiszállítással rendelt új elektronikai berendezést a gyártótól, akkor végfelhasználóként a gyártótól kérheti a régi berendezés díjtalan elszállítását. Ennek érdekében vegye fel a kapcsolatot a gyártó ügyfélszolgálatával.
- A fentebb közöltek csak azokra a berendezésekre vonatkoznak, melyeket az Európai Unióban telepítettek és értékesítettek, és így a 2012/19/EU európai irányelv hatálya alá tartoznak. Az Európai Unión kívüli országban a fentiekől eltérő rendelkezések vonatkozhatnak a leselejtezett elektromos és elektronikai berendezések ártalmatlanítására.

15. Hibaelhárítás

A következő táblázat bemutatja a hibák tüneteit, és ismerteti azok elhárításának módját arra az esetre, ha az Ön által vásárolt gép nem működne megfelelően. Ha a problémát ezzel nem sikerül lokalizálni és orvosolni, forduljon az illetékes szervizhez.

| Üzemzavar | Lehetséges ok | Megoldás |
|--|---|--|
| Nem indul el az elektromos szerszám | Megszakadt az áramellátás | Egy másik elektromos szerszám csatlakoztatásával ellenőrizze az áramellátást |
| | Hibás a hálózati kábel vagy a csatlakozódugó | Villamossági szakemberrel ellenőriztesse |
| | Az elektromos szerszám egyéb elektromos hibája | Villamossági szakemberrel ellenőriztesse |
| Az elektromos szerszám nem éri el a teljes teljesítményt | Túl hosszú és/vagy túl alacsony keresztmetszetű a hosszabbító kábel | Megengedett hosszúságú és/vagy keresztmetszetű hosszabbító kábelt használjon |
| | Túl alacsony az áramellátás (pl. generátor) feszültsége | Csatlakoztassa megfelelő áramellátásra az elektromos szerszámot |
| Rossz munkavégzési eredmény | Elkopott a használati szerszám | Cseréltesse ki a használati szerszámot |
| | Elkopott a csiszolólap | Cseréltesse ki a csiszolólapot |
| Erős porképződés | Elkopott a kefeszegély | Cserélje ki a kefeszegélyt |
| | Nincs csatlakoztatva/bekapcsolva a porszívás | Csatlakoztassa/kapcsolja be a porszívást |

Objaśnienie symboli na urządzeniu

Zastosowanie symboli w niniejszym podręczniku ma za zadanie zwrócić uwagę na możliwe ryzyka. Symbole bezpieczeństwa i ich objaśnienia muszą być dokładnie zrozumiane. Same ostrzeżenia nie powodują usunięcia ryzyka i nie mogą zastąpić prawidłowych środków ochrony przed wypadkami.

| | |
|--|---|
| | <p>Ostrzeżenie - W celu zmniejszenia ryzyka obrażeń należy przeczytać instrukcję obsługi.</p> |
| | <p>Stosować okulary ochronne. Powstające w trakcie pracy iskry lub wyrzucane przez urządzenie odłamki, wióry i pyły mogą się przyczynić do utraty widoczności.</p> |
| | <p>Nosić nauszники ochronne. Hałas może powodować utratę słuchu.</p> |
| | <p>Nosić maskę przeciwpyłową. Podczas obróbki drewna oraz innych materiałów może powstawać pył szkodliwy dla zdrowia. Nie wolno poddawać obróbce materiałów zawierających azbest!</p> |
| | <p>Klasa ochronności II</p> |
| | <p>Produkt jest zgodny z obowiązującymi europejskimi dyrektywami.</p> |

Spis treści:
Strona:

| | | |
|-----|--|----|
| 1. | Wprowadzenie | 67 |
| 2. | Opis urządzenia..... | 67 |
| 3. | Zakres dostawy | 67 |
| 4. | Użytkowanie zgodne z przeznaczeniem | 67 |
| 5. | Ogólne wskazówki dotyczące bezpieczeństwa dla narzędzi elektrycznych.... | 68 |
| 6. | Ryzyka szczątkowe | 72 |
| 7. | Dane techniczne | 72 |
| 8. | Rozpakowanie | 73 |
| 9. | Przed uruchomieniem..... | 73 |
| 10. | Obsługa | 74 |
| 11. | Przyłącze elektryczne | 74 |
| 12. | Przechowywanie..... | 75 |
| 13. | Konserwacja | 75 |
| 14. | Utylizacja i ponowne wykorzystanie | 75 |
| 15. | Pomoc dotycząca usterek | 77 |

1. Wprowadzenie

Producent:

Scheppach GmbH
Günzburger Straße 69
D-89335 Ichenhausen

Szanowny Kliencie,

Życzymy dużo satysfakcji i powodzenia podczas pracy z nowym urządzeniem.

Wskazówka:

Zgodnie z obowiązującą ustawą o odpowiedzialności cywilnej za produkt, producent nie odpowiada za szkody powstałe przy tym urządzeniu lub przez to urządzenie w przypadku:

- nieprawidłowej obsługi,
- Nieprzestrzeganie instrukcji obsługi,
- Naprawy wykonywane przez osoby trzecie, nieautoryzowanych specjalistów
- Montaż i wymiana nieoryginalnych części zamiennych
- użytkowania niezgodnego z przeznaczeniem
- Awarie instalacji elektrycznej w przypadku nieprzestrzegania przepisów elektrycznych oraz postanowień VDE 0100, DIN 57113 / VDE 0113

Przestrzegać:

Przed przystąpieniem do montażu i uruchomienia przeczytać cały tekst instrukcji obsługi.

Instrukcja obsługi ma na celu ułatwienie zapoznania się z urządzeniem i wykorzystania możliwości użytkowania go zgodnie z przeznaczeniem.

Instrukcja obsługi zawiera ważne wskazówki dotyczące bezpiecznej, fachowej i ekonomicznej pracy z niniejszym urządzeniem oraz sposobu unikania zagrożeń, oszczędności kosztów napraw, redukcji czasów przestoju i zwiększenia niezawodności i trwałości urządzenia.

Dodatkowo oprócz zasad bezpieczeństwa zawartych w niniejszej instrukcji obsługi należy przestrzegać przepisów danego kraju obowiązujących dla eksploatacji urządzenia.

Instrukcję obsługi przechowywać przy urządzeniu, w torebce plastikowej chroniącej przed zanieczyszczeniem i wilgocią. Każda osoba obsługująca musi przeczytać ją przed przystąpieniem do pracy i dokładnie jej przestrzegać.

Przy urządzeniu mogą pracować wyłącznie osoby, które zostały przeszkolone w zakresie użytkowania urządzenia i poinstruowane o związanych z tym zagrożeniach.

Przestrzegać ustawowego wieku minimalnego.

Oprócz wskazówek dotyczących bezpieczeństwa zawartych w niniejszej instrukcji obsługi i specjalnych przepisów danego kraju należy przestrzegać ogólnie uznanych zasad technicznych dotyczących eksploatacji maszyn o tej samej budowie.

Nie ponosimy odpowiedzialności za wypadki ani szkody powstałe wskutek nieprzestrzegania niniejszej instrukcji oraz wskazówek dotyczących bezpieczeństwa.

2. Opis urządzenia (rys. 1)

1. Powierzchnia uchwytu
2. -
3. Pokrętko nastawcze do wstępnego wyboru prędkości obrotowej
4. Włącznik/wyłącznik
5. Uchwyt główny
6. Króciec przyłączeniowy z nakrętką złączkową
7. Adapter węża
8. Wąż ssący
9. Trójkątny dysk szlifierski Velcro z otworami ekstrakcyjnymi
10. Okrągła tarcza ścierna Velcro z otworami ekstrakcyjnymi
11. Głowica szlifierska trójkątna
12. Głowica szlifierska okrągła

3. Zakres dostawy

- Szlifierka ścienna i sufitowa
- 24x papier ścierny (różne formy, ziarnistość)
- 1x wąż ssący 4m
- 2x zapasowe szczotki węglowe
- 2x adapter węża
- 1x klucz imbusowy
- Instrukcja obsługi

4. Użytkowanie zgodne z przeznaczeniem

Zastosowanie zgodne z przeznaczeniem niniejszego narzędzia elektrycznego obejmuje wielkopowierzchniowe szlifowanie na sucho płyt gipsowo-kartonowych w celu przygotowania ich do malowania lub tapetowania przy użyciu odpowiednich nakładek szlifujących.

To narzędzie elektryczne nie nadaje się do obróbki małych powierzchni, narożników i krawędzi. Nie nadaje się również do szlifowania tapet i nie może być stosowane do szlifowania na mokro.

Narzędzie elektryczne nie może być używane jako szlifierka do cięcia lub obróbki zgrubnej, polerka lub ze szczotkami drucianymi. Materiały zawierające azbest nie mogą być obrabiane przy użyciu tego narzędzia elektrycznego.

Należy pamiętać, że zgodnie z przeznaczeniem nasze urządzenia nie zostały skonstruowane do użytku komercyjnego, rzemieślniczego lub przemysłowego. Nie ponosimy odpowiedzialności w przypadku, gdy urządzenie jest stosowane w zakładach komercyjnych, rzemieślniczych i przemysłowych oraz do podobnych działalności.

Urządzenie jest przeznaczone do użytkowania przez osoby dorosłe. Młodzież powyżej 16 roku życia może używać urządzenia tylko pod nadzorem. Producent nie ponosi odpowiedzialności za szkody spowodowane użytkowaniem niezgodnym z przeznaczeniem lub nieprawidłową obsługą urządzenia.

5. Ogólne wskazówki dotyczące bezpieczeństwa dla narzędzi elektrycznych

Ostrzeżenie! Przeczytać wszystkie wskazówki dotyczące bezpieczeństwa i instrukcje! Zaniedbanie wskazówek dotyczących bezpieczeństwa i instrukcji może doprowadzić do porażenia prądem, pożaru i/ lub poważnych obrażeń!

Przechowywać na przyszłość wszystkie wskazówki dotyczące bezpieczeństwa i instrukcje.

Używany we wskazówkach bezpieczeństwa termin „elektronarzędzie” odnosi się do elektronarzędzi zasilanych z sieci (za pomocą kabla zasilającego) oraz do elektronarzędzi zasilanych za pomocą akumulatora (bez kabla zasilającego).

Bezpieczeństwo w miejscu pracy

a.) **Utrzymywać obszar roboczy w czystości i zapewnić dobre oświetlenie.** Nieporządek lub brak oświetlenia obszaru roboczego może prowadzić do wypadków.

- b.) **Nie pracować z narzędziem elektrycznym w otoczeniu zagrożonym wybuchem, w którym znajdują się palne płyny, gazy lub pyły.** Narzędzia elektryczne wytwarzają iskry, które mogą spowodować zapłon pyłu lub oparów.
- c.) **Nie dopuszczać, aby dzieci i inne osoby zbliżyły się do obszaru roboczego podczas używania narzędzia elektrycznego.** W chwili nieuwagi można łatwo stracić kontrolę nad narzędziem elektrycznym.

Bezpieczeństwo elektryczne

- a.) **Wtyczka przyłączeniowa narzędzia elektrycznego musi pasować do gniazda. Wtyczki nie wolno w żaden sposób modyfikować. Nie używać żadnych przejściówek z uziemionymi narzędziami elektrycznymi.** Niemodyfikowane wtyczki i odpowiednie gniazda zmniejszają ryzyko porażenia prądem.
- b.) **Unikać kontaktu fizycznego z uziemionymi powierzchniami, takimi jak rury, grzejniki, piece i lodówki.** Ryzyko porażenia prądem zwiększa się, jeśli ciało użytkownika jest uziemione.
- c.) **Nie wystawiać narzędzi elektrycznych na deszcz i wilgoć.** Przedostanie się wody do narzędzia elektrycznego zwiększa ryzyko porażenia prądem.
- d.) **Nie wykorzystywać kabla niezgodnie z przeznaczeniem w celu przenoszenia, zawieszania narzędzia elektrycznego lub w celu wyjęcia wtyczki z gniazda. Kabel przechowywać z dala od gorąca, oleju, ostrych krawędzi lub ruchomych części urządzeń.** Uszkodzone lub splątane kable zwiększają ryzyko porażenia prądem.
- e.) **W przypadku pracy z narzędziem elektrycznym na wolnym powietrzu, używać wyłącznie przedłużaczy przeznaczonych również do pracy w warunkach zewnętrznych.** Zastosowanie kabla przedłużającego przystosowanego do warunków zewnętrznych zmniejsza ryzyko porażenia prądem.
- f.) **Jeżeli użycie narzędzia elektrycznego w wilgotnym otoczeniu jest nieuniknione, używać wyłącznika ochronnego prądowego.** Zastosowanie wyłącznika ochronnego prądowego zmniejsza ryzyko porażenia prądem.

Bezpieczeństwo osób

- a.) **Podczas pracy z narzędziem elektrycznym należy być ostrożnym, zwracać uwagę na wykonywane czynności i zachowywać zdrowy rozsądek. Nie używać narzędzia elektrycznego w stanie zmęczenia lub też będąc pod wpływem narkotyków, alkoholu lub leków.** Chwila nieuwagi podczas używania narzędzia elektrycznego może spowodować poważne obrażenia.
- b.) **Stosować osobiste wyposażenie ochronne i nosić zawsze okulary ochronne.** Stosowanie środków ochrony indywidualnej, jak maska przeciwpyłowa, antypoślizgowe obuwie ochronne, kask lub nauszники ochronne, w zależności od rodzaju i zastosowania narzędzia elektrycznego, zmniejsza ryzyko odniesienia obrażeń.
- c.) **Nie dopuszczać do niezamierzonego uruchomienia. Przed podłączeniem do zasilania i/lub akumulatora, podnoszeniem lub przenoszeniem upewnić się, że narzędzie elektryczne jest wyłączone.** Trzymanie palca na włączniku podczas przenoszenia narzędzia elektrycznego lub podłączanie włączonego narzędzia elektrycznego do zasilania może prowadzić do wypadków.
- d.) **Przed włączeniem narzędzia elektrycznego usunąć narzędzia nastawcze lub klucze płaskie.** Narzędzie lub klucz znajdujące się w obracającej się części urządzenia może prowadzić do powstania obrażeń.
- e.) **Unikać nietypowej pozycji ciała. Zadbać o stabilną pozycję i zachowanie równowagi w każdej chwili.** Pozwala to na lepszą kontrolę narzędzia elektrycznego w niespodziewanych sytuacjach.
- f.) **Nosić odpowiednią odzież. Podczas pracy nie nosić luźnej odzieży i biżuterii. Włosy, odzież i rękawice trzymać z dala od części ruchomych.** Luźna odzież, biżuteria lub długie włosy mogą zostać pochwycone przez części ruchome.
- g.) **Jeżeli istnieje możliwość zamontowania urządzeń odsysających i odpylających, upewnić się, że są one podłączone i mogą być prawidłowo używane.** Zastosowanie odsysania pyłu może zmniejszyć zagrożenia spowodowane przez pył.
- h.) **Przestrzegamy przed złudnym poczuciem bezpieczeństwa i ignorowaniem zasad bezpieczeństwa dla elektronarzędzi, również gdy użytkownik w wyniku wielokrotnego użycia jest zaznajomiony z obsługą elektronarzędzia.** Brak czujności może w ułamku sekundy doprowadzić do powstania ciężkich obrażeń.

Zastosowanie i obsługa narzędzia elektrycznego

- a.) **Nie przeciążać urządzenia. Używać narzędzia elektrycznego przeznaczonego do danej pracy.** Odpowiednie narzędzie elektryczne umożliwi lepszą i bezpieczniejszą pracę w podanym zakresie mocy.
- b.) **Nie używać narzędzia elektrycznego, którego włącznik jest uszkodzony.** Narzędzie elektryczne, którego nie da się włączyć lub wyłączyć, jest niebezpieczne i należy je naprawić.
- c.) **Przed przeprowadzeniem ustawień, wymianą części wyposażenia lub odstawieniem narzędzia elektrycznego wyciągnąć wtyczkę z gniazda i/lub usunąć akumulator.** Ten środek ostrożności zapobiega niezamierzonemu uruchomieniu narzędzia elektrycznego.
- d.) **Nieużywane narzędzia elektryczne przechowywać poza zasięgiem dzieci. Nie zezwalać na używanie narzędzia elektrycznego osobom, które nie są zaznajomione z jego działaniem lub nie przeczytały niniejszych instrukcji.** Narzędzia elektryczne stanowią zagrożenie, jeśli są używane przez niedoświadczonych osoby.
- e.) **Należyte dbać o narzędzia elektryczne. Kontrolować, czy części ruchome działają prawidłowo i nie zacinają się, czy części nie są pęknięte lub uszkodzone w sposób wpływający negatywnie na działanie narzędzia elektrycznego. Przed zastosowaniem narzędzia elektrycznego zapewnić naprawę uszkodzonych części.** Wiele wypadków jest spowodowanych nieprawidłową konserwacją narzędzi elektrycznych.
- f.) **Narzędzia tnące muszą być ostre i utrzymywane w stanie czystości.** Starannie konserwowane narzędzia tnące z krawędziami tnącymi rzadziej się zacinają i są łatwiejsze w obsłudze.
- g.) **Używać narzędzi elektrycznych, akcesoriów, narzędzi roboczych itd. zgodnie z niniejszymi instrukcjami. Uwzględnić warunki pracy i wykonywane czynności.** Używanie narzędzia elektrycznego do zastosowań innych, niż przewidziane, może prowadzić do niebezpiecznych sytuacji.
- h.) **Uchwyty i powierzchnie chwytowe utrzymywać w stanie suchym, czystym i wolnym od oleju i smaru.** Śliskie uchwyty i powierzchnie chwytowe nie pozwalają na bezpieczne trzymanie elektronarzędzia i kontrolę nad nim w nieoczekiwanych sytuacjach.

Serwis

- a.) **Naprawę narzędzia elektrycznego może wykonywać wyłącznie wykwalifikowany personel i tylko przy użyciu oryginalnych części zamiennych.** Zapewnia to bezpieczeństwo dalszej pracy narzędzia elektrycznego.

Ostrzeżenie! Niniejsze narzędzie elektryczne wytwarza podczas pracy pole elektromagnetyczne. Pole to może w pewnych okolicznościach wpływać negatywnie na aktywne lub pasywne implanty medyczne. W celu zmniejszenia ryzyka poważnych lub śmiertelnych obrażeń, osobom z implantami medycznymi przed użyciem narzędzia elektrycznego zalecamy konsultację z lekarzem i producentem.

Wskazówki dotyczące bezpieczeństwa specyficzne dla maszyny

- a.) **Ta maszyna jest przeznaczona do szlifowania.** Należy zapoznać się ze wszystkimi wskazówkami dotyczącymi bezpieczeństwa, instrukcjami, rysunkami i opisami dostarczonymi z tą maszyną. Nieprzestrzeganie poniższych instrukcji może być przyczyną porażenia prądem, pożaru i/lub poważnych obrażeń.
- b.) **Na tej maszynie nie wolno wykonywać takich prac, jak szlifowanie zgrubne, szcztokowanie, polerowanie lub szlifowanie odcinające.** Prace, do których maszyna nie została skonstruowana, mogą spowodować zagrożenie i uszkodzki na zdrowiu.
- c.) **Nie należy używać żadnych akcesoriów, które nie zostały specjalnie zaprojektowane i przeznaczone przez producenta dla tej maszyny.** Możliwość zamontowania akcesoriów na maszynie nie gwarantuje jej bezpiecznej pracy.
- d.) **Dopuszczalna prędkość obrotowa akcesoriów musi być co najmniej tak duża, jak prędkość maksymalna podana na maszynie.** Elementy akcesoriów, które obracają się szybciej niż jest to dozwolone, mogą ulec rozerwaniu.
- e.) **Narzędzia robocze z wkładem gwintowym muszą być ściśle dopasowane do gwintu wrzeciona szlifierskiego. W narzędziach roboczych montowanych kołnierzowo średnica otworu narzędzia roboczego musi pasować do średnicy mocowania kołnierza.** Narzędzia robocze, których nie można zamontować dokładnie do narzędzia elektrycznego, obracając się nierównomiernie, powodują silne wibracje i mogą doprowadzić do utraty kontroli.

- f.) **Średnica otworu podkładek, kołnierzy, tarcz wsporczych i wszystkich innych akcesoriów musi być dokładnie dopasowana do wrzeciona maszyny.** Akcesoria o średnicy otworu, która nie jest dopasowana, nie są okrągłe, nadmiernie wibrują i mogą prowadzić do utraty kontroli nad urządzeniem.
- g.) **Nie należy używać uszkodzonych akcesoriów. Przed każdym użyciem należy sprawdzić, czy akcesoria takie jak dyski szlifierskie nie mają odprysków lub pęknięć, a talerze wsporcze nie mają pęknięć i nie są nadmiernie zużyte. Po każdym przypadku należy sprawdzić, czy maszyna i akcesoria nie są uszkodzone, lub zamontować nieuszkodzone akcesoria. Po sprawdzeniu i zamontowaniu akcesoriów należy ustawić siebie i osoby stojące obok poza płaszczyznę obrotu narzędzia roboczego i pozwolić, aby maszyna pracowała z maksymalną prędkością obrotową przez jedną minutę. Uszkodzone akcesoria zwykle psują się podczas tego okresu testowego.**
- h.) **Nosić środki ochrony indywidualnej. Stosować tarcze ochronne lub okulary ochronne, w zależności od zastosowania. W razie potrzeby należy nosić maskę przeciwpyłową, naszniki ochronne, rękawice ochronne i fartuch roboczy, odpowiednie jako zabezpieczenie przed uderzeniami drobnych elementów szlifowanych lub obrabianych.** Okulary ochronne muszą być odpowiednie do zatrzymywania latających odłamków powstających podczas różnych rodzajów prac. Maskę przeciwpyłową lub aparat oddechowy muszą być odpowiednie do filtrowania cząstek powstających podczas pracy. Długotrwałe narażenie na wysoki poziom hałasu może prowadzić do utraty słuchu.
- i.) **Osoby stojące obok powinny znajdować się w bezpiecznej odległości od obszaru roboczego. Wszystkie osoby przebywające w obszarze roboczym muszą stosować wyposażenie ochronnej.** Części przedmiotu obrabianego lub uszkodzone akcesoria mogą wypaść i spowodować obrażenia poza bezpośrednim miejscem pracy.
- j.) **Podczas wykonywania prac, podczas których narzędzie tnące mogłoby uderzyć w ukryte linie energetyczne lub kabel urządzenia, trzymaj urządzenie za izolowane powierzchnie uchwytu.**

Kontakt z linią pod napięciem powoduje również włączenie pod napięcie metalowych części urządzenia i porażenie prądem.

- k.) **Kabel zasilający należy trzymać z dala od obracających się części.** W przypadku utraty kontroli nad urządzeniem kabel zasilający może zostać przecięty lub zaplątany, a ręka lub ramię mogą zostać wciągnięte przez obracające się części.
- l.) **Nigdy nie należy odstawiać maszyny, dopóki narzędzie robocze nie zatrzyma się całkowicie.** Obracające się narzędzia robocze mogą zahaczyć o powierzchnię odkładczą i wyrwać maszynę spod kontroli użytkownika.
- m.) **Nie należy uruchamiać maszyny, trzymając ją przy sobie.** Przypadkowy kontakt może spowodować zahaczenie obracającego się narzędzia roboczego o ubranie, co może spowodować poważne skaleczenie.
- n.) **Regularnie czyścić szczelinę wentylacyjną maszyny.** Wentylator powietrza chłodzącego wciąga pył do obudowy maszyny, a nadmierne nagromadzenie pyłu metalowego może spowodować zagrożenie elektryczne.
- o.) **Nie używać maszyny w pobliżu substancji łatwopalnych.** Iskry mogą spowodować zapłon takich substancji.
- p.) **Nie należy używać narzędzi roboczych, które muszą być chłodzone cieczą.** Woda lub inne ciekłe chłodziwa mogą spowodować (śmiertelne) porażenie prądem elektrycznym.

Przyczyna i zapobieganie odrzutom

Odrzut to nagła reakcja na zakleszczenie lub zahaczenie tarczy, talerza wsporczego, szczotki lub innego akcesorium. Zakleszczenie lub zahaczenie powoduje bardzo szybkie zatrzymanie obracającego się akcesorium, co powoduje, że niekontrolowana maszyna przyspiesza wokół punktu zakleszczenia w kierunku przeciwnym do kierunku obrotu akcesorium. Na przykład, jeżeli tarcza szlifierska zostanie zaciśnięta lub zaczepona o przedmiot obrabiany, może ona zagłębić się w powierzchnię przedmiotu obrabianego obwodem w miejscu zaciśnięcia i spowodować jej wypadnięcie lub wybicie. W zależności od kierunku obrotu tarczy w punkcie mocowania może ona odskoczyć w stronę użytkownika lub od niego odskoczyć. W procesie tym mogą również pękać tarcze szlifierskie.

Odrzut jest wynikiem niewłaściwego użytkowania maszyny i/lub nieprawidłowej metody pracy lub obsługi i można go uniknąć, przestrzegając następujących środków ostrożności.

- a.) **Zawsze mocno trzymać maszynę i ustawić ciało oraz ramiona w taki sposób, aby móc kontrolować siłę odrzutu.** Zawsze używaj uchwytu pomocniczego, jeśli jest w zestawie, aby optymalnie kontrolować moment odrzutu lub reakcji podczas rozruchu. Użytkownik może kontrolować momenty reakcji lub siły odrzutu, jeśli zastosuje odpowiednie środki ostrożności.
- b.) **Nie wolno zbliżać dłoni do obracających się narzędzi roboczych.** Narzędzia robocze mogą odbijać się od dłoni.
- c.) **Nie należy umieszczać ciała w obszarze, w którym maszyna będzie się poruszać w przypadku wystąpienia odrzutu.** Odrzut powoduje przyspieszenie maszyny w kierunku przeciwnym do kierunku obrotu tarczy w punkcie mocowania.
- d.) **Należy zachować szczególną ostrożność podczas pracy w narożnikach, na ostrych krawędziach itp.** Należy unikać sytuacji, w których narzędzie robocze odskoczy do tyłu i zostanie przytraśnięte. Narożniki, ostre krawędzie lub odbicia mają tendencję do zahaczania o obracającą się narzędzie robocze, powodując utratę kontroli lub odrzut.

Specjalne wskazówki dotyczące bezpieczeństwa dla szlifowania dokładnego

- a.) **Do szlifowania dokładnego nie należy używać tarcz szlifierskich ponadwymiarowych. Przy wyborze tarcz szlifierskich należy postępować zgodnie z instrukcjami producenta.** Zbyt duży i wystający ponad tarczę szlifierską dysk szlifierski stwarza zagrożenie podczas cięcia i może prowadzić do zakleszczenia, pęknięcia tarczy lub odrzutu.

Dodatkowe wskazówki ostrzegawcze

- a.) **Podczas pracy maszyna trzymać stabilnie obiema rękami i zadbać o bezpieczną pozycję.** Bezpieczne prowadzenie maszyny odbywa się za pomocą dwóch rąk.
- b.) **Jeżeli podczas szlifowania powstają wybuchowe lub samozapalne pyły, należy bezwzględnie przestrzegać instrukcji obróbki opracowanej przez producenta materiału.**

- c.) **Podczas pracy mogą powstawać szkodliwe/toksyczne pyły (np. farby na bazie ołowiu, niektóre rodzaje drewna i metalu).** Dotykanie lub wdychanie tych pyłów może stanowić zagrożenie dla operatora lub osób znajdujących się w pobliżu. Przestrzegać przepisów bezpieczeństwa obowiązujących w danym kraju. Podłączyć narzędzie elektryczne do odpowiedniego urządzenia wyciągowego. Nosić maskę oddechową P2, aby chronić swoje zdrowie.
- d.) **Nie należy używać maszyny z uszkodzonym kablem. Nie należy dotykać uszkodzonego kabla i odłączyć wtyczkę sieciową od zasilania, jeśli kabel ulegnie uszkodzeniu podczas pracy.** Uszkodzone kable zwiększają ryzyko porażenia prądem.

6. Ryzyka szczątkowe

Nawet jeśli niniejsze narzędzie elektryczne jest obsługiwane zgodnie z instrukcją, zawsze pozostaje ryzyko szczątkowe. Poniższe zagrożenia mogą wystąpić w związku z konstrukcją i wersją niniejszego narzędzia elektrycznego:

- Obrażenia dróg oddechowych w przypadku niestosowania odpowiedniej maski przeciwpyłowej.
- Uszkodzenie słuchu w razie niezakładania odpowiednich naszników ochronnych.
- Uszczerbek na zdrowiu spowodowany drganiem rąk i ramion w razie stosowania urządzenia przez dłuższy czas lub prowadzenia czy też konserwowania go w sposób nieprawidłowy.

7. Dane techniczne

| | |
|------------------------------|-------------------------------|
| Napięcie znamionowe: | 230-240 V ~ |
| Częstotliwość znamionowa: | 50 Hz |
| Pobór mocy: | 710 W |
| Znamionowa prędkość obrotowa | 1200 - 2500 min ⁻¹ |
| Liczba drgań: | 3500 - 7500 min ⁻¹ |
| Płyty szlifierskie ●: | ø 210 mm |
| Płyty szlifierskie ▲: | 280 x 280 x 280 mm |
| Papier ścierny ●: | ø 215 mm |
| Papier ścierny ▲: | 282 x 282 x 282mm |
| Klasa ochrony: | II |
| Ciężar: | 4,5 kg |

Zmiany techniczne zastrzeżone!

Hałas i drgania

Wartości hałasu i drgań zostały ustalone zgodnie z EN 60745.

| | |
|--|-------------|
| Poziom ciśnienia akustycznego L_{pA} | 91,2 dB(A) |
| Niepewność K_{pA} | 3 dB(A) |
| Poziom mocy akustycznej L_{WA} | 102,2 dB(A) |
| Niepewność K_{WA} | 3 dB(A) |

Nosić naszniki ochronne.

Hałas może powodować utratę słuchu.

Łączna wartość emisji drgań (suma wektorowa trzech kierunków) określona zgodnie z EN 60745.

Uchwyt główny

$$a_h = 2,00 \text{ m/s}^2, K = 1,5 \text{ m/s}^2$$

Uchwyt dodatkowy

$$a_h = 1,86 \text{ m/s}^2, K = 1,5 \text{ m/s}^2$$

Podana wartość emisji drgań została zmierzona zgodnie ze znormalizowaną metodą badania, jednak może się ona różnić w zależności od sposobu użytkowania narzędzia elektrycznego, a w wyjątkowych przypadkach może zostać przekroczona.

Podana wartość emisji drgań może służyć do porównania niniejszego narzędzia z innym.

Podaną wartość emisji drgań można użyć również do wstępnego oszacowania negatywnego oddziaływania.

Emisję hałasu oraz wibracje należy ograniczyć do minimum!

- Stosować wyłącznie sprawne urządzenia.
- Urządzenie poddawać regularnej konserwacji i czyszczeniu.
- Dostosować metodę pracy do urządzenia.
- Nie przeciążać urządzenia.
- W razie potrzeby oddać urządzenie do przeglądu.
- Gdy urządzenie nie jest używane, powinno być wyłączone.
- Zakładać rękawice.

8. Rozpakowanie

- Otworzyć opakowanie i wyjąć ostrożnie urządzenie.
- Usunąć materiał opakowaniowy oraz zabezpieczenia opakowania/transportowe (jeśli występują).
- Sprawdzić, czy zakres dostawy jest kompletny.
- Sprawdzić urządzenie i elementy wyposażenia pod kątem uszkodzeń w trakcie transportu. W przypadku reklamacji natychmiast poinformować o tym dostawcę. Późniejsze reklamacje nie będą uznawane.
- W miarę możliwości zachować opakowanie do zakończenia okresu gwarancyjnego.
- Przed zastosowaniem urządzenia zapoznać się z nim na podstawie instrukcji obsługi.
- W przypadku akcesoriów i części zużywalnych i zamiennych stosować wyłącznie oryginalne części. Części zamienne można nabyć u swojego dystrybutora.
- Przy zamówieniach podawać nasze numery artykułów oraz typ i rok produkcji urządzenia.

⚠ OSTRZEŻENIE!

Urządzenie i materiały opakowaniowe nie mogą służyć jako zabawka dla dzieci! Dzieciom nie wolno bawić się workami z tworzywa sztucznego, foliami i drobnymi elementami! Istnieje niebezpieczeństwo połknięcia i uduszenia!

9. Przed uruchomieniem

Instalacja

- Złożyć część przednią i tylną (rys. 2), a następnie dokręcić nakrętkę śrubową. (Rys. 3).
- Instalacja najdłuższej długości: Włożyć uchwyt dodatkowy do końca maszyny. Następnie należy dokręcić nakrętkę śrubową znajdującą się na końcu maszyny. (Rys. 4)

Papier ścierny

Wybór

1. Ziarnistość papieru ściernego jest podana na odwrocie. Im mniejsza liczba, tym większa ziarnistość.
2. Do szlifowania zgrubnego należy używać papieru ściernego o grubej ziarnistości, a do wykańczającego-papieru ściernego o drobnej ziarnistości. Zaleca się stosowanie papierów ściernych z tlenkiem glinu, węglikiem krzemu lub innymi syntetycznymi materiałami ściernymi.

3. Aby uzyskać dobry lub gładki efekt szlifowania, należy zacząć od gruboziarnistego papieru ściernego, a zakończyć na drobnoziarnistym, jeżeli mamy do wyboru papiery o różnej ziarnistości.

Nanoszenie i wymiana

Przymocować papier ścierny do płyty szlifierskiej za pomocą rzepów.

1. Należy wyrównać papier ścierny z płytą szlifierską i równomiernie go docisnąć.
2. Ściągnąć papier ścierny z płyty szlifierskiej, aby wymienić go na nowy / inny (rys. 5).

Odsysanie pyłu

Ostrzeżenie! Podczas pracy np. z farbą zawierającą ołów mogą wydzielać się szkodliwe/toksyczne gazy. Stanowią one zagrożenie zarówno dla użytkownika, jak i dla osób znajdujących się w pobliżu! Dlatego tego narzędzia elektrycznego należy używać wyłącznie z urządzeniem odpylającym, a ponadto chronić siebie i inne osoby w obszarze roboczym za pomocą odpowiedniego wyposażenia ochronnego!

Podczas pracy z tym narzędziem elektrycznym powstaje dużo pyłu. Odsysanie pyłu jest bardzo przydatne do utrzymania czystości w miejscu pracy. Do węża odsysającego (8), który jest połączony z przyłączem do odsysania pyłu, można podłączyć instalację wyciągową lub odkurzacz.

1. Podłączyć adapter odkurzacza do odpowiedniego urządzenia do zbierania kurzu, np. odkurzacza (rys. 6-8).

Wskazówka: Upewnij się, że odkurzacz jest przystosowany do pracy z narzędziem elektrycznym.

Podłączenie do zasilania elektrycznego

1. Należy upewnić się, że narzędzie elektryczne jest wyłączone. Przed podłączeniem urządzenia do zasilania należy zawsze najpierw przełączyć włącznik/wyłącznik (4) na wystawę.
2. Wtyczkę sieciową należy włożyć do prawidłowo zainstalowanego gniazdka, które spełnia odpowiednie wymagania zgodnie z danymi technicznymi.
3. Narzędzie elektryczne jest teraz gotowe do pracy.

10. Obsługa

⚠ Uwaga!

Przed uruchomieniem urządzenie koniecznie całkowicie zmontować!

Liczba drgań

Przed rozpoczęciem prac ustawić liczbę drgań odpowiednio do zastosowania. Stosować niższą liczbę drgań dla zgrubnych prac szlifierskich, zwiększać ją przy pracach precyzyjnych.

1. Przesłać liczbę drgań, obracając pokrętkę nastawne (6). Obrócić w prawo, aby zmniejszyć liczbę drgań (rys. 9).
2. Obrócić w lewo, aby zwiększyć liczbę drgań (rys. 10).

Włączanie i wyłączanie

Włączanie:

Nacisnąć włącznik/wyłącznik (4)

Praca ciągła: (Rys. 11)

Zabezpieczyć włącznik/wyłącznik (4) za pomocą przycisku blokującego (A).

Wyłączanie:

Wcisnąć krótko włącznik/wyłącznik (4).

Wskazówka: Narzędzie robocze obraca się po wyłączeniu. Przed odłożeniem narzędzia roboczego należy odczekać, aż narzędzie elektryczne zatrzyma się w miejscu.

Szlifowanie

1. Zamocować odpowiednią nakładkę szlifującą i wybrać odpowiednią prędkość obrotową.
2. Trzymać narzędzie elektryczne pewnie za powierzchnie uchwytu (1, 5) i włączyć je w opisany sposób.
3. Odczekać, aż narzędzie robocze osiągnie pełną prędkość roboczą.
4. Lekko docisnąć głowicę szlifującą (11/12), aby wprowadzić narzędzie robocze na powierzchnię, która ma być obrabiana.
5. Przesuwać narzędzie elektryczne po powierzchni równomiernymi ruchami.

Wskazówka: Nie należy trzymać narzędzia elektrycznego zbyt długo w jednym miejscu, aby uniknąć nierównomiernych efektów szlifowania.

6. Przed wyłączeniem narzędzia elektrycznego należy zdjąć płytę szlifierską z powierzchni obrabianej.

7. Przed odłożeniem narzędzia roboczego należy odczekać, aż narzędzie elektryczne zatrzyma się w miejscu.

Mocowanie/wymiana głowicy szlifierskiej (rys. 12, 13)

Przed wykonaniem prac przy narzędziu elektrycznym wyciągnąć wtyczkę sieciową.

W celu mocowania:

1. Nacisnąć przycisk blokujący z boku narzędzia;
2. Umieścić narzędzie na głowicy szlifierskiej i obrócić w prawidłowym kierunku;
3. Zwolnić przycisk blokujący, aby zamknięcia się zatrasnęły.

W celu wymiany: Nacisnąć przycisk blokujący na głowicy szlifującej narzędzia i zdjąć głowicę szlifującą. Trójkątna głowica szlifierska jest mocowana/wymieniana w ten sam sposób. Podczas umieszczania nowej głowicy szlifierskiej zwrócić uwagę, aby zamknięcia się prawidłowo zażębiły.

11. Przyłącze elektryczne

Zainstalowany silnik elektryczny jest gotowy do eksploatacji. Przyłącze odpowiada właściwym przepisom VDE (Związek Elektryków Niemieckich) oraz normom DIN.

Przyłącze sieciowe udostępniane przez klienta oraz przedłużacz muszą być zgodne z powyższymi przepisami.

Uszkodzony elektryczny przewód przyłączeniowy

Na przewodach elektrycznych powstają często uszkodzenia izolacji.

Przyczyną może być:

- Ściskanie, w przypadku gdy przewody są prowadzone przez okna lub szczeliny w drzwiach.
- Zagięcia, w przypadku nieprawidłowego zamocowania lub prowadzenia przewodów.
- Przecięcia, w przypadku najeżdżania na przewody.
- Uszkodzenia izolacji, w przypadku wrywania w gniazdko naściennego.
- Pęknięcia, spowodowane starzeniem się izolacji.

Uszkodzonych przewodów elektrycznych nie wolno używać - ze względu na uszkodzenie izolacji zagrażają życiu.

Przewody elektryczne należy regularnie kontrolować pod kątem uszkodzeń. Pamiętać, by podczas sprawdzania przewodu nie był on podłączony do sieci elektrycznej.

Przewody elektryczne muszą odpowiadać właściwym przepisom VDE (Związek Elektryków Niemieckich) oraz normom DIN. Stosować wyłącznie przewody elektryczne tym samym oznaczeniem.

Przestrzegać informacji znajdującej się na oznaczeniu typu umieszczonym na przewodzie.

Silnik prądu przemiennego

- Napięcie sieciowe musi wynosić 230-240 V ~.
- Przedłużacze o długości 25 m muszą posiadać przekrój wynoszący 1,5 milimetra kwadratowego.

W przypadku jednofazowego silnika prądu przemiennego zalecamy, dla maszyn o wysokim prądzie rozruchowym (od 3000 watów), zabezpieczenie C 16A lub K 16A!

Rodzaj przyłącza Y

Jeżeli przewód przyłączeniowy do sieci tego urządzenia ulegnie uszkodzeniu, należy zlecić wymianę producentowi, jego serwisowi lub innej wykwalifikowanej osobie, aby uniknąć zagrożeń.

12. Przechowywanie

Urządzenie i jego wyposażenie przechowywać w miejscu zacienionym, suchym i zabezpieczonym przed mrozem oraz niedostępnym dla dzieci. Optymalna temperatura przechowywania wynosi od 5 do 30°C. Narzędzie przechowywać w oryginalnym opakowaniu. Przykryć narzędzie, by chronić je przed pyłem lub wilgocią. Zachować instrukcję obsługi narzędzia.

13. Konserwacja

⚠ Ostrzeżenie! Przed rozpoczęciem wszelkich prac związanych z ustawianiem, obsługą techniczną i naprawą wyciągnąć wtyczkę sieciową!

Ogólne czynności konserwacyjne

- W miarę możliwości osłony, szczeliny wentylacyjne i obudowę silnika powinny być wolne od pyłu i zanieczyszczeń. Urządzenie czyścić czystą ściereczką lub przedmuchiwać sprężonym powietrzem pod niskim ciśnieniem.
- Zalecamy czyszczenie urządzenia bezpośrednio po każdym użyciu.

- Urządzenie powinno się regularnie czyścić wilgotną szmatką i niewielką ilością mydła szarego. Nie stosować detergentów ani rozpuszczalników, które mogłyby uszkodzić elementy urządzenia wykonane z tworzyw sztucznych. Zwracać uwagę, aby do wnętrza urządzenia nie dostała się woda.

Szczotki węglowe

W przypadku nadmiernego wytwarzania iskier zlecić kontrolę szczotek węglowych przez wykwalifikowanego elektryka. Uwaga! Szczotki węglowe mogą być wymieniane wyłącznie przez wykwalifikowanego elektryka.

Informacje serwisowe

Należy pamiętać, że w przypadku tego produktu poniższe części podlegają naturalnemu zużyciu lub zużyciu uwarunkowanemu użytkowaniem, bądź są potrzebne jako materiały zużywalne.

Części zużywalne*: Szczotki węglowe, dysk szlifierski, głowica szczotki, papier szlifierski

* opcjonalnie w zakresie dostawy!

Przyłącza i naprawy

Podłączanie oraz naprawy wyposażenia elektrycznego mogą być przeprowadzane przez wykwalifikowanego elektryka.

W przypadku pytań proszę o podanie następujących danych:

- Rodzaj prądu silnika
- Dane z tabliczki identyfikacyjnej maszyny
- Dane z tabliczki identyfikacyjnej silnika

Części zamienne i wyposażenie można zamówić w naszym punkcie serwisowym. W tym celu zeskanować kod QR znajdujący się na stronie tytułowej.

14. Utylizacja i ponowne wykorzystanie

Wskazówki dotyczące opakowania



Materiały opakowaniowe nadają się do recyklingu. Opakowania należy utylizować w sposób przyjazny dla środowiska.

Wskazówki dotyczące ustawy o urządzeniach elektrycznych i elektronicznych (ElektroG)



Zużyte urządzenia elektryczne i elektroniczne nie wchodzą w skład odpadów domowych, lecz muszą być zbierane i usuwane oddzielnie!

- Stare baterie lub akumulatory, które nie są na stałe zainstalowane w starym urządzeniu, należy usunąć przed oddaniem go do serwisu! Ich utylizacja jest regulowana ustawą o bateriach.
- Właściciele lub użytkownicy urządzeń elektrycznych i elektronicznych są prawnie zobowiązani do ich zwrotu po zakończeniu użytkowania.
- Użytkownik końcowy jest odpowiedzialny za usunięcie swoich danych osobowych ze starego urządzenia przeznaczonego do utylizacji!
- Symbol przekreślonego kosza na śmieci oznacza, że zużytego urządzenia elektrycznego i elektronicznego nie wolno wyrzucać razem z odpadami domowymi.
- Zużyte urządzenia elektryczne i elektroniczne można bezpłatnie oddawać w następujących miejscach:
 - Publiczne punkty utylizacji lub zbiórki (np. podwórza budynków komunalnych)
 - Punkty sprzedaży urządzeń elektrycznych (stacjonarne i internetowe), o ile sprzedawcy są zobowiązani do ich odbioru lub oferują je dobrowolnie.
 - Do trzech sztuk urządzeń elektrycznych i elektronicznych każdego typu, o długości krawędzi nie większej niż 25 centymetrów, można bezpłatnie zwrócić do producenta bez konieczności wcześniejszego zakupu nowego urządzenia od producenta lub można je oddać do innego autoryzowanego punktu zbiórki w swojej okolicy.
 - W celu uzyskania informacji na temat dodatkowych warunków przyjmowania zwrotów przez producentów i dystrybutorów należy skontaktować się z odpowiednim działem obsługi klienta.
- W przypadku dostarczenia przez producenta nowego urządzenia elektrycznego do prywatnego gospodarstwa domowego, może ono zorganizować bezpłatną zbiórkę zużytych urządzeń elektrycznych i elektronicznych na wniosek użytkownika końcowego. W tym celu należy skontaktować się z działem obsługi klienta producenta.

- Niniejsze oświadczenia dotyczą wyłącznie urządzeń zainstalowanych i sprzedawanych w krajach Unii Europejskiej i podlegają Dyrektywie Europejskiej 2012/19/UE. W krajach spoza Unii Europejskiej mogą obowiązywać inne przepisy dotyczące utylizacji zużytych urządzeń elektrycznych i elektronicznych.







15. Pomoc dotycząca usterek

W poniższej tabeli podano oznaki błędów oraz opisano sposób stosowania środków zaradczych, gdy maszyna nie pracuje prawidłowo. Jeżeli mimo to nie ma możliwości zlokalizowania i usunięcia problemu, należy zwrócić się do warsztatu serwisowego.

| Usterka | Możliwa przyczyna | Środek zaradczy |
|--|--|---|
| Narzędzie elektryczne nie uruchamia się | Zasilanie elektryczne zostało przerwane | Skontrolować zasilanie elektryczne poprzez podłączenie innego narzędzia elektrycznego |
| | Uszkodzony kabel zasilający lub wtyczka | Kontrola przez wykwalifikowanego elektryka |
| | Inna awaria elektryczna narzędzia elektrycznego | Kontrola przez wykwalifikowanego elektryka |
| Narzędzie elektryczne nie pracuje z pełną mocą | Przedłużacz za długi i/lub ma za mały przekrój poprzeczny | Użyć przedłużacza o dopuszczalnej długości i/ lub przekroju |
| | Zasilanie elektryczne (np. generator) posiada zbyt niskie napięcie | Narzędzie elektryczne podłączyć do odpowiedniego zasilania elektrycznego |
| Słaby rezultat pracy | Zużyte narzędzie robocze | Zlecić wymianę narzędzia roboczego |
| | Zużyta płyta szlifierska | Wymienić płytę szlifierską |
| Silne wytwarzanie pyłu | Zużyta krawędź szczotki | Wymienić krawędź szczotki |
| | Układ odsysania pyłu nie jest podłączony/włączony | Układ odsysania pyłu podłączyć/włączyć |

Objašnjenje simbola na uređaju

Svrha je simbola u ovom priručniku skrenuti vašu pozornost na moguće rizike. Sigurnosne simbole i objašnjenja uz njih valja pomno proučiti. Sama upozorenja neće otkloniti rizike i ne mogu zamijeniti ispravne mjere za sprječavanje nezgoda.

| | |
|---|--|
|  | <p>Upozorenje – radi smanjivanja rizika od ozljeda pročitajte priručnik za uporabu.</p> |
|  | <p>Nosite zaštitne naočale. Iskre koje nastanu tijekom rada ili iverje, strugotine i prašina koje iziđe iz uređaja mogu uzrokovati gubitak vida.</p> |
|  | <p>Nosite štitnik sluha. Djelovanje buke može uzrokovati gubitak sluha.</p> |
|  | <p>Nosite masku protiv prašine. Prilikom obrađivanja drva i drugih materijala može nastati štetna prašina. Nije dopušteno obrađivati materijal koji sadržava azbest!</p> |
|  | <p>Razred zaštite II</p> |
|  | <p>Proizvod udovoljava važećim europskim direktivama.</p> |

Sadržaj:
Stranica:

| | | |
|-----|--|----|
| 1. | Uvod..... | 80 |
| 2. | Opis uređaja | 80 |
| 3. | Opseg isporuke..... | 80 |
| 4. | Namjenska uporaba..... | 80 |
| 5. | Opće sigurnosne napomene za električne alate | 81 |
| 6. | Potencijalni rizici | 84 |
| 7. | Tehnički podatci | 84 |
| 8. | Raspakiranje | 85 |
| 9. | Prije stavljanja u pogon | 85 |
| 10. | Rukovanje | 86 |
| 11. | Priključivanje na električnu mrežu..... | 86 |
| 12. | Skladištenje | 87 |
| 13. | Održavanje | 87 |
| 14. | Zbrinjavanje i recikliranje..... | 87 |
| 15. | Otklanjanje neispravnosti | 88 |

1. Uvod

Proizvođač:

Schepach GmbH
Günzburger Straße 69
D-89335 Ichenhausen

Poštovani kupci,

Želimo vam mnogo zadovoljstva i uspjeha pri radu s novim uređajem.

Napomena:

Prema važećem njemačkom Zakonu o odgovornosti za proizvode, proizvođač ovog uređaja ne odgovara za štete koje nastanu na ovom uređaju ili koje ovaj uređaj uzrokuje u slučaju:

- nestručnim rukovanjem
- Nepridržavanje priručnika za uporabu,
- Popravicima koje obave neovlašteni stručnjaci
- Montiranje i zamjena neoriginalnih rezervnih dijelova
- nenamjenskom uporabom
- kvarom električnog sustava zbog nepoštivanja električnih propisa i propisa VDE 0100, DIN 57113 / VDE 0113

Vodite računa o sljedećem:

Prije montaže i stavljanja u pogon pročitajte cjelokupan tekst priručnika za uporabu.

ovaj priručnik za uporabu pomoći će vam da upoznate uređaj i upotrebljavate ga na propisan način.

Priručnik za uporabu sadržava važne napomene za siguran, ispravan i učinkovit rad s uređajem te za izbjegavanje opasnosti, smanjivanje troškova popravka i prekida rada te povećavanje pouzdanosti i vijeka trajanja uređaja.

Osim sigurnosnih propisa iz ovog priručnika za uporabu svakako se pridržavajte i nacionalnih propisa koji se odnose na rad ovog uređaja.

Čuvajte priručnik za uporabu u blizini uređaja, zaštićenog od prljavštine i vlage u plastičnoj vrećici. Prije početka rada svi rukovatelji moraju pročitati i pažljivo se pridržavati ovog priručnika.

Na uređaju smiju raditi samo osobe koje su podučene u uporabi uređaja i upućene u opasnosti koje su povezane s njegovom uporabom.

Strojem smiju rukovati samo osobe odgovarajuće minimalne dobi.

Osim sigurnosnih napomena sadržanih u ovom priručniku za uporabu i posebnih nacionalnih propisa valja se pridržavati i općeprihvaćenih tehničkih pravila za rad konstrukcijski identičnih naprava.

Ne preuzimamo odgovornost za nezgode ili štete koje nastanu zbog nepridržavanja ovog priručnika i sigurnosnih napomena.

2. Opis uređaja (sl. 1)

1. Ručka
2. -
3. Kotačić za namještanje brzine vrtnje
4. Glavna sklopka
5. Glavna ručka
6. Priključni nastavak sa slijepom maticom
7. Crijevni adapter
8. Usisno crijevo
9. Trokutasti čičak brusni tanjur s otvorima za prašinu
10. Okrugli čičak brusni tanjur s otvorima za prašinu
11. Trokutasta brusna glava
12. Okrugla brusna glava

3. Opseg isporuke

- Zidna i stropna brusilica
- 24x brusni papir (razni oblici i veličina zrna)
- 1x usisno crijevo 4 m
- 2x rezervne ugljene četkice
- 2x crijevni adapter
- 1x imbus ključ
- Priručnik za uporabu

4. Namjenska uporaba

Ovaj električni alat s odgovarajućim brusnim listovima namijenjen je za suho brušenje velikih površina zidova od gipsanih ploča kao priprema za bojanje ili lijepljenje tapeta.

Ovaj električni alat nije prikladan za pripremu malih površina, kutova i rubova. Isto tako nije prikladan za skidanje tapeta te za mokro brušenje.

Ovaj električni alat ne smije se rabiti za rezanje, poliranje, za grubu pripremu niti zajedno sa žičanim četkama. Ovim električnim alatom ne smiju se obrađivati materijali koji sadržavaju azbest.

Vodite računa o tome da naši uređaji namjenski nisu konstruirani za komercijalnu, obrtničku ili industrijsku uporabu. Ne preuzimamo odgovornost ako se uređaj rabi u komercijalnim, obrtničkim ili industrijskim pogonima te za srodne postupke.

Uređaj je namijenjen za uporabu odraslih osoba. Mlađe starija od 16 godina smije rabiti uređaj samo pod nadzorom. Proizvođač ne odgovara za štete uzrokovane nenamjenskom uporabom ili pogrešnim rukovanjem.

5. Opće sigurnosne napomene za električne alate

Upozorenje! Pročitajte sve sigurnosne napomene i upute! Nepoštivanje sigurnosnih napomena i uputa može uzrokovati električni udar, požar i/ili teške ozljede!

Sačuvajte sve sigurnosne napomene i upute za buduće potrebe.

Pojam "električni alat" koji se rabi u sigurnosnim napomenama odnosi se na električne alate s napajanjem iz električne mreže (s mrežnim kabelom) i na električne alate s akumulatorskim napajanjem (bez električnog kabela).

Sigurnost na radnom mjestu

- a.) **Radno mjesto mora biti čisto i dobro osvijetljeno.** Nered ili neosvijetljeni radni prostori mogu uzrokovati nezgode.
- b.) **Ne radite s električnim alatom u potencijalno eksplozivnoj atmosferi u kojoj su prisutne zapaljive tekućine, plinovi ili prašina.** Električni alati proizvode iskre koje mogu zapaliti prašinu ili pare.
- c.) **Udaljite djecu i druge osobe tijekom uporabe električnog alata.** U slučaju odvratanja pozornosti možete izgubiti kontrolu nad električnim alatom.

Električna sigurnost

- a.) **Utikač električnog alata mora odgovarati utičnici. Utikač nije dopušteno ni na koji način izmijeniti. Ne rabite adapterske utikače zajedno s uzemljenim električnim alatima.** Originalni utikači i odgovarajuće utičnice smanjuju rizik od električnog udara.

- b.) **Izbjegavajte dodir tijela s uzemljenim površinama kao što su cijevi, radijatori, štednjaci i hladnjaci.** Postoji povećan rizik od električnog udara ako je vaše tijelo uzemljeno.
- c.) **Ne izlažite električne alate kiši ili vlazi.** Prodiranje vode u električni alat povećava rizik od električnog udara.
- d.) **Ne rabite kabel za nošenje ili vješanje električnog alata ili za izvlačenje utikača iz utičnice. Držite kabel dalje od izvora topline, ulja, oštih rubova i pomičnih dijelova uređaja.** Oštećeni ili zapleteni kabeli povećavaju rizik od električnog udara.
- e.) **Pri radu s električnim alatom na otvorenom rabite samo produžne kabele koji su namijenjeni uporabi na otvorenom.** Uporaba produžnog kabela koji je namijenjen za vanjsku uporabu smanjuje rizik od električnog udara.
- f.) **Ako nije moguće izbjeći rad električnog alata u vlažnoj okolini, uporabite zaštitni uređaj diferencijalne struje.** Uporaba zaštitne strujne sklopke smanjuje rizik od električnog udara.

Sigurnost ljudi

- a.) **Budite pozorni, pazite na ono što radite i postupajte razumno prilikom rada s električnim alatom. Ne rabite električni alat ako ste umorni ili pod utjecajem droge, alkohola ili lijekova.** Trenutak nepozornosti pri uporabi električnog alata može uzrokovati ozbiljne ozljede.
- b.) **Nosite osobnu zaštitnu opremu i uvijek nosite zaštitne naočale.** Nošenje osobne zaštitne opreme, kao što je maska protiv prašine, neklizajuće sigurnosne cipele, zaštitna kaciga ili zaštitna za sluh, ovisno o vrsti i uporabi električnog alata, smanjuje rizik od ozljeda.
- c.) **Izbjegavajte nenamjerno stavljanje u pogon. Provjerite je li električni alat isključen prije nego što ga priključite na električnu mrežu i/ili bateriju, prije podizanja ili nošenja.** Nošenje električnog alata s prstom na sklopki ili priključivanje uključenog električnog alata na električnu mrežu može uzrokovati nezgode.
- d.) **Prije uključivanja električnog alata uklonite alate za namještanje ili ključ za vijke.** Alat ili ključ koji se nalazi na rotirajućem dijelu alata može uzrokovati ozljede.
- e.) **Izbjegavajte neobičan položaj tijela. Zauzmite siguran položaj tijela i uvijek održavajte ravnotežu.** Na taj način moći ćete električni alat bolje kontrolirati u nepredvidljivim situacijama.

- f.) **Nosite odgovarajuću odjeću. Ne nosite široku odjeću ili nakit. Maknite kosu, odjeću i rukavice dalje od pokretnih dijelova.** Pokretni dijelovi mogu zahvatiti labavu odjeću, nakit ili dugu kosu.
- g.) **Ako je moguće montirati naprave za usisavanje i prikupljanje prašine, provjerite jesu li one priključene i rabe li se ispravno.** Uporaba sustava za usisavanje prašine može smanjiti opasnosti uzrokovane prašinom.
- h.) **Ne uljuljajte se u lažni osjećaj sigurnosti i ne kršite sigurnosna pravila za električne alate, čak i ako ste nakon dugotrajne uporabe upoznati s električnim alatom.** Nemarno postupanje može u djeliću sekunde uzrokovati teške ozljede.

Uporaba i održavanje električnog alata

- a.) **Ne preopterećujte uređaj. Rabite prikladan električni alat za vaš zadatak.** Prikladnim električnim alatom radit ćete bolje i sigurnije u specifičiranom rasponu snage.
- b.) **Ne rabite električni alat ako je sklopka oštećena.** Električni alat koji se ne može više uključiti ili isključiti opasan je i mora se popraviti.
- c.) **Izvučite utikač iz utičnice i/ili izvadite bateriju prije namještanja uređaja, zamjene pribora ili odlaganja električnog alata.** Tom mjerom opreza sprječava se nenamjerno pokretanje električnog alata.
- d.) **Spremite električne alate koje ne rabite izvan doseg djece. Ne dopustite da električni alat rabe osobe koje nisu upoznate s njegovim rukovanjem ili koje nisu pročitale ove upute.** Električni alati su opasni ako ih rabe neiskusne osobe.
- e.) **Pozorno održavajte električne alate. Provjerite funkcioniraju li pokretni dijelovi ispravno i da ne zapinju, jesu li dijelovi slomljeni ili toliko oštećeni toliko da onemogućavaju funkcioniranje električnog alata. Prije uporabe električnog alata dajte popraviti oštećene dijelove.** Mnoge nezgode uzrokovane su upravo lošim održavanjem električnih alata.
- f.) **Alate za rezanje redovito oštrite i čistite.** Pozorno održavani alati za rezanje s oštrim reznim rubovima manje će zapinjati i lakše ih je kontrolirati.
- g.) **Rabite električni alat, pribor, nastavke itd. prema ovim uputama. Pritom vodite računa o radnim uvjetima i zadatku koji valja obaviti.** Uporaba električnih alata za primjene za koje on nije predviđen može uzrokovati opasne situacije.

- h.) **Ručke i prihvatne površine moraju biti suhe, čiste i očišćene od ulja i masnoće.** Skliske ručke i prihvatne površine ne omogućavaju sigurno rukovanje i nadzor nad električnim alatom u nepredviđenim situacijama.

Servisiranje

- a.) **Električni alat smije popravljati samo kvalificirani stručnjak i to samo s originalnim rezervnim dijelovima.** Tako ćete biti sigurni da je električni alat i dalje siguran.

Upozorenje! Ovaj električni alat tijekom rada proizvodi elektromagnetsko polje. To polje može u određenim okolnostima ometati aktivne ili pasivne medicinske implantate. Kako bi se smanjila opasnost od teških ili smrtonosnih ozljeda, preporučujemo da se osobe s medicinskim implantatima prije rukovanja električnim alatom savjetuju sa svojim liječnikom i proizvođačem tog medicinskog implantata.

Sigurnosne napomene za stroj

- a.) **Ovaj stroj je namjenski predviđen za brušenje.** Pročitajte sve sigurnosne napomene, upute, slike i opise isporučene s ovim strojem. Nepridržavanje sljedećih uputa može uzrokovati električni udar, požar i/ili teške ozljede.
- b.) **Radove kao što su grubo brušenje, četkanje, poliranje ili rezno brušenje ne smiju se obavljati ovim strojem.** Radovi za koje stroj nije konstruiran mogu uzrokovati opasnosti i tjelesne ozljede.
- c.) **Ne rabite pribor koji proizvođač nije specijalno konstruirao i predvidio za ovaj stroj.** Samo zato što je neki dio pribora moguće postaviti na vaš stroj ne znači da on jamči siguran rad.
- d.) **Dopuštena brzina vrtnje pribora mora biti najmanje toliko velika kao maksimalna brzina vrtnje navedena na stroju.** Dijelovi pribora koji se okreću brže nego što je dopušteno mogu se slomiti.
- e.) **Radni alati s navojnim umetkom moraju točno pristajati navoju brusnog vretena. Kod radnih alata koji se montiraju s pomoću prirubnice promjer rupa radnog alata mora pristajati zahvatnom promjeru prirubnice.** Radni alati koji se ne učvršćuju na električni alat okreću se nejednoliko, vrlo jako vibriraju i mogu uzrokovati gubitak kontrole.

- f.) **Promjer provrta diskova, prirubnica, potpornih tanjura i ostalog pribora mora točno pristajati vretenu stroja.** Pribor s neprikladnim promjerom provrta radi ekscentrično, prekomjerno vibrira i može uzrokovati gubitak kontrole.
- g.) **Ne rabite oštećen pribor. Prije svake uporabe provjerite postoje li lomovi ili pukotine na priboru kao što su brusni tanjuri, pukotine i prekomjerno trošenje na potpornom tanjuru.** Nakon svakog pada provjerite oštećenost stroja i pribora ili montirajte neoštećen pribor. Nakon provjere i montiranja pribora vi i okolne osobe stanite izvan ravnine vrtnje radnog alata i pustite stroj da jednu minutu radi maksimalnom brzinom vrtnje. Oštećen pribor obično se lomi tijekom tog ispitnog razdoblja.
- h.) **Nosite osobnu zaštitnu opremu. Ovisno o primjeni rabite štitnik ili zaštitne naočale. Ako je to korisno, nosite zaštitnu masku za disanje, štitnik sluha, zaštitne rukavice i radnu pregaču prikladnu kao zaštitu od odbijanja malih brušenih dijelova ili izradaka.** Zaštitne naočale moraju biti prikladne za zaustavljanje letećih krhotina koje nastaju prilikom raznih radova. Zaštitna maska za disanje ili zaštitni uređaj za disanje mora biti prikladan za filtriranje čestica nastalih tijekom rada. Trajno opterećenje velikom bukom može uzrokovati gubitak sluha.
- i.) **Udaljite promatrače na sigurnu udaljenost od radnog područja. Sve osobe u radnom području moraju nositi osobnu zaštitnu opremu.** Dijelovi izratka ili slomljen pribora mogu se razletjeti i uzrokovati ozljede izvan neposrednog radnog mjesta.
- j.) **Držite uređaj samo za izolirane prihvatne površine kada obavljate radove kod kojih bi rezni alat mogao oštetiti skrivene električne vodove ili svoj električni kabel.** Kontakt s električnim vodom pod naponom izlaže i metalne dijelove uređaja naponu i uzrokuje električni udar.
- k.) **Držite električni kabel dalje od rotirajućih dijelova.** Ako izgubite kontrolu, električni kabel mogao bi se presjeći ili zapetljati, a vašu šaku ili ruku povući u rotirajuće dijelove.
- l.) **Nikada ne odlažite stroj dok radni alat potpuno ne miruje.** Rotirajući radni alati mogu se zaglaviti u površinu odlaganja i stroj se može otetiti vašoj kontroli.
- m.) **Ne puštajte stroj da radi dok ga nosite na boku.** U slučaju slučajnog dodira rotirajući radni alat može se zaglaviti u vašu odjeću, čime radni alat može uzrokovati teške posjekotine.
- n.) **Redovito čistite ventilacijske proreze stroja.** Rashladni ventilator usisava prašinu u kućište stroja, a prekomjerno taloženje metalne prašine može uzrokovati električne opasnosti.
- o.) **Ne rabite stroj u blizini zapaljivih tvari.** Iskre bi mogle zapaliti te tvari.
- p.) **Ne rabite radne alate koje je potrebno hladiti tekućinom.** Voda ili druge tekuće rashladne tekućine mogu uzrokovati (smrtonosne) električne udare.

Uzroci i sprječavanje povratnih udaraca

Povratni udarac je iznenadna reakcija na uglavljanje ili zapinjanje rotirajućeg diska, potpornog tanjura, četke ili nekog drugog pribora. Uglavljanje ili zapinjanje uzrokuje vrlo naglo zaustavljanje rotirajućeg pribora, čime se nekontrolirani stroj kao protureakcija može ubrzati suprotno smjeru vrtnje pribora oko točke uglavljanja. Na primjer, ako se brusni disk zaglavi ili zakvači za izradak, disk obodom može uroniti na točki uglavljanja u površinu izratka i izletjeti ili se izbaciti odande. Disk može odskočiti u smjeru korisnika ili dalje od njega, ovisno o smjeru vrtnje diska na točki uglavljanja. Brusni diskovi mogu se pritom slomiti. Povratni udarac je rezultat zlouporabe stroja i/ili neispravnog rada ili radnih uvjeta i moguće ga je izbjeći ispravnim poštivanjem sljedećih mjera opreza.

- a.) **Uvijek čvrsto držite stroj i postavite svoje tijelo i ruke tako da možete kontrolirati sile povratnog udarca.** Radi optimalne kontrole povratnih udaraca ili reakcijskih momenata prilikom pokretanja uvijek rabite dodatnu ručku, ako je ona isporučena. Korisnik može kontrolirati reakcijske momente ili sile povratnog udarca ako se poduzmu mjere opreza.
- b.) **Nikada ne postavljajte šaku u blizinu rotirajućih radnih alata.** Radni alati mogu se odbiti iznad vaše ruke.
- c.) **Ne postavljajte tijelo u područje u kojem se stroj može kretati u slučaju povratnog udarca.** Povratni udarac ubrzat će stroj suprotnom smjeru vrtnje diska na točki uglavljanja.

- d.) **Budite vrlo oprezni prilikom rada u kutovima, na oštrim rubovima itd.** Izbjegavajte odskakivanje i zaglavljivanje radnog alata. Kutovi, oštri rubovi ili odskakivanje skloni su zaglavljivanju rotirajućeg radnog alata i pritom uzrokuju gubitak kontrole ili povratni udarac.

Posebne sigurnosne napomene za fino brušenje

- a.) **Prilikom finog brušenja ne rabite predimenzionirane brusne diskove. Prilikom biranja brusnih diskova pridržavajte se informacija proizvođača.** Prevelik brusni disk koji previše strši izvan brusnog tanjura predstavlja opasnost od posjekotina i može uzrokovati zaglavljivanje, lom diska ili povratni udarac.

Dodatne upozoravajuće obavijesti

- a.) **Prilikom rada čvrsto držite stroj objema rukama i zauzmite siguran položaj tijela.** Stroj se sigurnije vodi dvjema rukama.
- b.) **Ako prilikom brušenja nastaju eksplozivne ili samozapaljive prašine, svakako se valja pridržavati uputa za obradu proizvođača materijala.**
- c.) **Prilikom rada mogu nastati štetne prašine (npr. premazi koji sadržavaju olovo, neke vrste drva i metal).** Dodirivanje ili udisanje tih prašina može predstavljati opasnost za rukovatelja ili osobe u neposrednoj blizini. Pridržavajte se važećih nacionalnih sigurnosnih propisa. Priključite električni alat na prikladnu usisnu napravu. Radi zaštite zdravlja nosite zaštitnu masku za disanje P2.
- d.) **Ne rabite stroj s oštećenim kabelom. Ne dodirujte oštećen kabel i izvucite mrežni utikač ako se kabel ošteti tijekom rada.** Oštećeni kabeli povećavaju rizik od električnog udara.

6. Potencijalni rizici

Čak i ako ovim električnim alatom propisno rukujete, uvijek će postojati potencijalni rizici. Sljedeće opasnosti mogu se pojaviti ovisno o konstrukciji i izvedbi ovog električnog alata:

- Oštećenja pluća ako se ne nosi prikladna maska protiv prašine.
- Oštećenja sluha ako se ne nosi prikladan štitnik sluha.
- Zdravstvene poteškoće uzrokovane vibracijama šaka i ruku ako se uređaj rabi tijekom duljeg razdoblja, ako se njime neispravno rukuje ili ako ga se neispravno održava.

7. Tehnički podatci

| | |
|-----------------------|-------------------------------|
| Nazivni napon: | 230-240 V ~ |
| Nazivna frekvencija: | 50 Hz |
| Nazivna snaga: | 710 W |
| Nazivna brzina vrtnje | 1200 - 2500 min ⁻¹ |
| Broj oscilacija: | 3500 - 7500 min ⁻¹ |
| Brusne ploče ●: | ø 210 mm |
| Brusne ploče ▲: | 280 x 280 x 280 mm |
| Brusni papir ●: | ø 215 mm |
| Brusni papir ▲: | 282 x 282 x 282mm |
| Razred zaštite: | II |
| Masa: | 4,5 kg |

Pridržavamo pravo na tehničke izmjene!

Buka i vibracije

Vrijednosti zvuka i vibracija utvrđene su u skladu s normom EN 60745.

| | |
|-------------------------------|-------------|
| Razina zvučnog tlaka L_{pA} | 91,2 dB(A) |
| Nesigurnost K_{pA} | 3 dB(A) |
| Razina zvučne snage L_{WA} | 102,2 dB(A) |
| Nesigurnost K_{WA} | 3 dB(A) |

Nosite štitnik sluha.

Djelovanje buke može uzrokovati gubitak sluha.

Ukupne vrijednosti vibracija (vektorski zbroj triju smjerova) utvrđene su u skladu s normom EN 60745.

Glavna ručka

$a_h = 2,00 \text{ m/s}^2$, $K = 1,5 \text{ m/s}^2$

Dodatna ručka

$a_h = 1,86 \text{ m/s}^2$, $K = 1,5 \text{ m/s}^2$

Specificiranu vrijednost emisije vibracija izmjerena je normiranim postupkom ispitivanja i može se, ovisno o načinu uporabe električnog alata, mijenjati, a u iznimnim slučajevima biti i veća od specificirane vrijednosti.

Specificiranu vrijednost emisije vibracija moguće je rabiti i za uspoređivanje električnog alata s nekim drugim alatom.

Specificiranu vrijednost emisije vibracija moguće je rabiti i za preliminarnu procjenu izloženosti vibracijama.

Ograničite razinu buke i vibracije na minimum!

- Rabite samo ispravne uređaje.
- Redovito održavajte i čistite uređaj.
- Prilagodite način rada uređaju.
- Ne preopterećujte uređaj.
- Po potrebi zatražite provjeru uređaja.
- Isključite uređaj kada nije u uporabi.
- Nosite rukavice.

8. Raspakiravanje

- Otvorite pakiranje i oprezno izvadite uređaj.
- Uklonite ambalažni materijal te ambalažne i transportne osigurače (ako postoje).
- Provjerite je li isporučena oprema kompletna.
- Provjerite postoje li na uređaju i priboru štete kod transporta. U slučaju reklamacija potrebno je odmah obavijestiti otpremnika. Naknadne reklamacije neće se uzvraćati.
- Sačuvajte pakiranje po mogućnosti do isteka jamstvenog razdoblja.
- Prije uporabe upoznajete se s uređajem na temelju priručnika za uporabu.
- Kao pribor te potrošne i rezervne dijelove rabite samo originalne dijelove. Rezervne dijelove možete nabaviti od ovlaštenog distributera.
- Prilikom naručivanja navedite naše brojeve artikala te tip i godinu proizvodnje uređaja.

⚠ UPOZORENJE!

Uređaj i ambalažni materijali nisu dječja igračka! Djeca se ne smiju igrati plastičnim vrećicama, folijama i malim dijelovima! Postoji opasnost od guštanja i gušenja!

9. Prije stavljanja u pogon

Montaža

- Zaklopite prednji i stražnji dio (sl. 2), a zatim pritegnite navojnu maticu. (Sl. 3).
- Montiranje duž najveće dužine: Nataknite dodatnu ručku na kraj stroja. Zatim okrenite navojnu maticu na kraju stroja kako biste je pritegnuli. (Sl. 4)

Brusni papir

Odabir

1. Znatost brusnog papira navedena je na poledini. Što je navedeni broj manji, znatost je grublja.

2. Brusni papir grubog zrna rabite za radove grubog brušenja, a brusni papir sitnog zrna za završnu obradu. Preporučuju se brusni papiri s aluminijevim oksidom, silicijevim karbidom ili drugim sintetičkim sredstvom za brušenje.
3. Započnite s grubom, a završite s finom zrnatošću ako na izboru imate brusne papire s raznim zrnatostima, kako biste postigli dobar i gladak rezultat brušenja.

Postavljanje i zamjena

Postavite brusni papir s mehanizmom čičak-zatvarača na brusnu ploču.

1. Poravnajte brusni papir na brusnoj ploči i jednoliko ga pritisnite.
2. Skinite brusni papir s brusne ploče kako biste ga zamijenili novim/drukčijim brusnim papirom (sl. 5).

Usisavanje prašine

Upozorenje! Pri obradi, na primjer, premaza koji sadržavaju olovo mogu nastati štetni ili otrovni plinovi. Oni predstavljaju opasnost kako za samog korisnika, tako i za sve osobe u neposrednoj blizini! Stoga ovaj električni alat rabite samo s uređajem za usisavanje prašine te zaštitite sebe i druge osobe na radnom području odgovarajućom osobnom zaštitnom opremom!

Pri radu s ovim električnim alatom nastaje mnogo prašine. Usisavanje prašine korisno je radi održavanja čistoće na radnom području. Usisni sustav ili usisivač moguće je spojiti s pomoću usisnog crijeva (8), koje se priključi na priključak za usisavanje prašine.

1. Spojite adapter za usisavanje prašine s prikladnom napravom za usisavanje prašine kao što je usisivač (sl. 6-8).

Napomena: Provjerite je li usisivač prikladan za uporabu s električnim alatom.

Priključivanje na električnu mrežu

1. Pobrinite se da je električni alat isključen. Prije priključivanja na opskrbu elektroenergijom uvijek najprije prebacite sklopku za uključivanje/isključivanje (4) u isključeni položaj.
2. Ukopčajte električni utikač u ispravno montiranu utičnicu koja udovoljava odgovarajućim zahtjevima prema tehničkim podatcima.
3. Električni alat sad je pripravan za rad.

10. Rukovanje

⚠ Pozor!

Prije stavljanja u pogon svakako kompletno montirajte uređaj!

Broj oscilacija

Prije početka rada namjestite broj oscilacija ovisno o primjeni. Odaberite nizak broj oscilacija za grubo brušenje te ga povećajte za fine radove.

1. Namjestite broj oscilacija okretanjem kotačića za namještanje (6). Okrećite nadesno kako biste smanjili broj oscilacija (sl. 9).
2. Okrećite nalijevo kako biste povećali broj oscilacija (sl. 10).

Uključivanje i isključivanje

Uključivanje:

Pritisnite sklopku za uključivanje/isključivanje (4)

Trajni rad: (Sl. 11)

Osigurajte sklopku za uključivanje/isključivanje (4) gumbom za fiksiranje (a).

Isključivanje:

Kratko pritisnite sklopku za uključivanje/isključivanje (4).

Napomena: Radni alat nastavit će se vrtjeti nakon isključivanja. Pričekajte da se radni alat potpuno zaustavi i tek ga zatim odložite.

Brušenje

1. Postavite prikladan brusni list i odaberite prikladnu brzinu vrtnje.
2. Čvrsto primite električni alat za prihvatne površine (1, 5) i uključite ga prema opisu.
3. Pričekajte da radni alat postigne punu radnu brzinu.
4. Lagano pritisnite brusnu glavu (11/12) kako biste radni alat položili na obrađivanu površinu.
5. Pomičite električni alat ravnomjernim pokretima po površini.

Napomena: Ne držite električni alat predugo na jednom mjestu kako biste izbjegli nejednolike rezultate brušenja.

6. Prije isključivanja električnog alata dignite brusnu ploču s obrađivane površine.
7. Pričekajte da se radni alat potpuno zaustavi i tek ga zatim odložite.

Pričvršćivanje/zamjena brusne glave

(Sl. 12, 13)

Prije obavljanja radova na električnom alatu izvucite električni utikač.

Za pričvršćivanje:

1. Pritisnite zaporni gumb bočno na alatu;
2. Stavite alat na brusnu glavu i okrenite ga u ispravan položaj;
3. Pustite zaporni gumb kako bi se zatvarači uglavili.

Za zamjenu: Pritisnite zaporni gumb na brusnoj glavi alata i skinite brusnu glavu. Na isti način pričvrstite ili zamijenite trokutastu brusnu glavu. Pri stavljanju nove brusne glave pobrinite se da se zatvarači ispravno uglave.

11. Priključivanje na električnu mrežu

Montirani elektromotor priključen je pripravan za rad. Priključak ispunjava važeće propise VDE i DIN.

Postojeći električni priključak i korišteni produžni kabel moraju udovoljavati tim propisima.

Oštećen električni priključni vod

Na električnim kabelima često nastaju oštećenja izolacije.

Uzroci toga mogu biti sljedeći:

- Pritisnuta mjesta, ako se kabeli provode kroz procjepe u prozorima ili vratima.
- Pregibi zbog neispravnog učvršćivanja ili provodjenja električnog kabela.
- Posjekotine zbog gaženja električnog kabela.
- Oštećenja izolacije zbog čupanja iz zidne utičnice.
- Pukotine zbog starenja izolacije.

Takvi oštećeni električni kabeli ne smiju se rabiti i zbog oštećenja izolacije opasni su za život.

Redovito provjeravajte jesu li električni kabeli oštećeni. Prilikom provjere pobrinite se za to da kabel nije priključen na električnu mrežu.

Električni kabeli moraju udovoljavati važećim propisima VDE i DIN. Rabite samo priključne vodove s istom oznakom.

Na električnom kabelu mora obvezno biti otisnut tip kabela.

Izmjenični motor

- Mrežni napon mora biti 230-240 V ~.
- Produžni kabeli moraju imati duljinu do 25 m i poprečni presjek od 1,5 mm².

Kod jednofaznih izmjeničnih motora za strojeve s visokom zaletnom strujom (od 3000 W) preporučujemo zaštitu od C 16 A ili K 16 A!

Način priključivanja Y

Ako se mrežni priključni kabel ovog uređaja ošteti, mora ga zamijeniti proizvođač, njegova servisna služba ili druga kvalificirana osoba kako bi se izbjegle opasnosti.

12. Skladištenje

Uređaj i njegov pribor uskladištite na tamnom, suhom mjestu koje je zaštićeno od smrzavanja i nepristupačno djeci. Optimalna temperatura skladištenja je između 5 i 30 °C. Čuvajte alat u originalnom pakiranju. Pokrijte alat kako biste ga zaštitili od prašine ili vlage. Čuvajte priručnik za uporabu pored alata.

13. Održavanje

⚠ Upozorenje! Prije svakog namještanja, servisiranja ili popravljivanja izvucite mrežni utikač!

Opće mjere održavanja

- Zaštitne naprave, ventilacijske proreze i kućište motora čistite od prašine i prljavštine. Obrišite uređaj čistom krpom ili ga ispušite niskotlačnim stlačenim zrakom.
- Preporučujemo da uređaj očistite odmah nakon svake uporabe.
- Uređaj redovito čistite vlažnom krpom i mazivim sapunom. Ne rabite sredstva za čišćenje ili otapala jer bi ona mogla nagristi plastične dijelove uređaja. Pobrinite se za to da voda ne može prodrijeti u unutrašnjost uređaja.

Ugljene četkice

U slučaju prekomjernog iskrenja zatražite od elektrotehničkog stručnjaka da provjeri ugljene četkice. **Pozor!** Ugljene četkice smije zamijeniti samo ovlašteni električar.

Servisne informacije

Valja voditi računa o tome da kod ovog proizvođača sljedeći dijelovi podliježu trošenju zbog uporabe ili prirodnom trošenju, odnosno da su sljedeći dijelovi potrebni kao potrošni materijali.

Potrošni dijelovi*: ugljene četkice, brusni tanjur, glava četke, brusni papir

* Nisu nužno uključeni u opseg isporuke!

Priključci i popravci

Priključivanja i popravke električne opreme smije obaviti samo ovlašteni električar.

Imate li pitanja, navedite sljedeće podatke.

- Vrsta struje motora
- Podatci s označne pločice stroja
- Podatci s označne pločice motora

Rezervne dijelove i pribor možete nabaviti preko našeg servisnog centra. Za to skenirajte QR kod na naslovnici.

14. Zbrinjavanje i recikliranje

Napomene o ambalaži



Ambalažni materijali mogu se reciklirati. Molimo zbrinite ambalažu na ekološki način.

Napomene o Zakonu o električnim i elektroničkim uređajima



Otpadni električni i elektronički uređaji ne spadaju u kućni otpad, nego ih valja odnijeti na odvojeno mjesto prikupljanja i zbrinjavanja!

- Stare baterije ili akumulatore koji nisu fiksno ugrađeni u otpadni uređaj potrebno je izvaditi prije predaje! Njihovo zbrinjavanje regulirano je zakonom o baterijama.
- Vlasnici i korisnici električnih i elektroničkih uređaja zakonom su obvezni vratiti ih nakon uporabe.
- Krajnji korisnik isključivo je odgovoran za brisanje osobnih podataka na otpadnom uređaju koji treba zbrinuti!
- Simbol prekrizane kante za otpad znači da otpadne električne i elektroničke uređaje nije dopušteno zbrinjavati u kućni otpad.
- Otpadne električne i elektroničke uređaje moguće je besplatno predati na sljedeća mjesta:
 - Javno-pravna mjesta za zbrinjavanje i prikupljanje (npr. komunalna dvorišta)

- Mjesta prodaje električnih uređaja (stacionarna i internetska), ako su trgovci obvezni preuzeti ih ili ako besplatno nude tu uslugu.
- Do tri otpadna električna uređaja po svakoj vrsti uređaja, s duljinom rubova od maksimalno 25 centimetara, možete bez prethodne nabave novog uređaja besplatno predati proizvođaču ili nekom drugom obližnjem ovlaštenom sabiralištu.
- Dodatne dopunske uvjete povrata od proizvođača i distributera možete saznati od servisne službe.
- U slučaju isporuke novog električnog uređaja od proizvođača privatnom kućanstvu on može omogućiti besplatno preuzimanje otpadnog električnog uređaja na zahtjev krajnjeg korisnika. U vezi s tim obratite se servisnoj službi proizvođača.
- Ove izjave vrijede samo za uređaje koji se montiraju i prodaju u državama Europske unije i koji podliježu Europskoj direktivi 2012/19/EU. U državama izvan Europske unije mogu vrijediti drukčiji propisi za zbriježavanje otpadnih električnih i elektroničkih uređaja.







15. Otklanjanje neispravnosti

Sljedeća tablica prikazuje simptome pogrešaka i opisuje kako riješiti problem ako stroj ne radi ispravno. Ako time ne uspijete locirati i otkloniti problem, obratite se servisnoj radionici.

| Neispravnost | Mogući uzrok | Rješenje |
|---------------------------------|---|--|
| Električni alat se ne pokreće | Prekinuto električno napajanje | Provjerite električno napajanje priključivanjem nekog drugog električnog alata |
| | Neispravan električni kabel ili utikač | Neka elektrotehnički stručnjak obavi provjeru |
| | Druga električna neispravnost električnog alata | Neka elektrotehnički stručnjak obavi provjeru |
| Električni alat nema punu snagu | Produžni je kabel predug i/ili nema dovoljan presjek | Uporabite produžni kabel dopuštene duljine i/ili presjeka |
| | Električno napajanje (npr. generator) ima pre nizak napon | Priključite električni alat na odgovarajuće električno napajanje |
| Loš rezultat rada | Pohaban radni alat | Dajte zamijeniti radni alat |
| | Pohabana brusna ploča | Dajte zamijeniti brusnu ploču |
| Veliko stvaranje prašine | Pohaban četkasti rub | Zamijenite četkasti rub |
| | Usisavanje prašine nije priključeno ili uključeno | Priključite ili uključite usisavanje prašine |

Razlaga simbolov na napravi

Z uporabo simbolov v tem priročniku želimo vašo pozornost usmeriti na mogoča tveganja. Varnostni simboli in razlage, ki jih spremljajo, je treba natančno razumeti. Sama opozorila ne odpravijo tveganj in ne morejo nadomestiti ustreznih ukrepov za preprečevanje nesreč.

| | |
|---|---|
|  | <p>Opozorilo – za zmanjšanje tveganja telesnih poškodb preberite navodila za uporabo.</p> |
|  | <p>Nosite zaščitna očala. Med delom nastajajo iskre ali drobci, trske in prah, ki jih izvrže iz naprave, ki lahko povzročijo izgubo vida.</p> |
|  | <p>Nosite zaščito za sluh. Zaradi vpliva hrupa lahko oglušite.</p> |
|  | <p>Nosite masko za zaščito pred prahom. Pri delu z lesom in drugimi materiali lahko nastane zdravju škodljiv prah. Materiala, ki vsebuje azbest, ni dovoljeno obdelovati!</p> |
|  | <p>Razred zaščite II</p> |
|  | <p>Izdelek ustreza veljavnim evropskim direktivam.</p> |

Kazalo:
Stran:

| | | |
|-----|--|----|
| 1. | Uvod..... | 91 |
| 2. | Opis naprave..... | 91 |
| 3. | Obseg dostave..... | 91 |
| 4. | Namenska uporaba | 91 |
| 5. | Splošni varnostni napotki za električna orodja | 92 |
| 6. | Preostala tveganja..... | 95 |
| 7. | Tehnični podatki..... | 95 |
| 8. | Razpakiranje..... | 96 |
| 9. | Pred zagonom | 96 |
| 10. | Uporaba | 97 |
| 11. | Električni priključek..... | 97 |
| 12. | Skladiščenje..... | 98 |
| 13. | Vzdrževanje | 98 |
| 14. | Odlaganje med odpadke in reciklaža | 99 |
| 15. | Pomoč pri motnjah..... | 99 |

1. Uvod

Proizvajalec:

Scheppach GmbH
Günzburger Straße 69
D-89335 Ichenhausen

Spoštovani kupec,

želimo vam veliko veselja in uspeha pri delu z vašo novo napravo.

Napotek:

Proizvajalec te naprave skladno z veljavnim zakonom o odgovornosti za izdelke ne jamči za poškodbe na tej napravi ali poškodbe s to napravo, do katerih pride pri:

- nepravilnem ravnanju,
- Neupoštevanje navodil za uporabo,
- popravilih, ki jih izvedejo tretje osebe, nepooblaščenih strokovnjaki,
- vgrajeni neoriginalnih nadomestnih delov in zamenjavi z njimi,
- nenamenski uporabi
- Izpadi električne naprave zaradi neupoštevanja električnih predpisov in določil VDE 0100, DIN 57113 / VDE 0113

Upošteвайте naslednje:

Pred montažo in zagonom preberite celotno besedilo navodil za uporabo.

Ta navodila za uporabo vam olajšajo spoznati napravo in izkoristiti njene možnosti uporabe, ki so v skladu z določili.

Navodila za uporabo vsebujejo pomembne napotke o varnem, strokovnem in ekonomičnem delu z napravo, o izogibanju nevarnostim, prihranku stroškov za popravila, zmanjšanju časov izpada in povečanju zanesljivosti ter življenjske dobe naprave.

Poleg varnostnih določil v teh navodilih za uporabo morate nujno upoštevati predpise svoje države, ki veljajo za uporabo naprave.

Navodila za uporabo shranite poleg naprave, ovita v plastični ovitek, tako da bodo zaščiteni pred umazanijo in vlago. Pred sprejemom dela mora vsaka upravljalna oseba prebrati in skrbno upoštevati omenjena navodila.

Na napravi lahko delajo samo osebe, ki so poučene o uporabi naprave in o nevarnostih, ki so povezane s tem.

Upošteвайте zahtevano najnižjo starost.

Poleg varnostnih napotkov iz teh navodil in posebnih predpisov vaše države morate pri uporabi identičnih strojev upoštevati tudi splošno veljavna tehnična pravila.

Ne prevzemamo nikakršne odgovornosti za nezgode in poškodbe, nastale zaradi neupoštevanja teh navodil in varnostnih napotkov.

2. Opis naprave (slika 1)

1. Prijemalna površina
2. -
3. Nastavljalo kolesce za predizbiro števila vrtljajev
4. Stikalo za vklop/izklop
5. Glavni ročaj
6. Priključni nastavek s prekrivno matico
7. Adapter za gibko cev
8. Sesalna gibka cev
9. Trikotni Velcro brusilni krožnik z ekstrakcijskimi odprtini
10. Okrogli Velcro brusilni krožnik z ekstrakcijskimi odprtini
11. Trikotna brusilna glava
12. Okrogla brusilna glava

3. Obseg dostave

- Brusilnik za stene in strope
- 24x brusilni papir (različne oblike, zrnatosti)
- 1x sesalna gibka cev 4m
- 2x nadomestni ogljeni ščetki
- 2x adapter za gibko cev
- 1 x inbus ključ
- Navodila za uporabo

4. Namenska uporaba

Namenska uporaba tega električnega orodja zajema velikoploskovno suho brušenje suhomontažnih sten za pripravo pred pleskanjem ali tapeciranjem z uporabo primernih brusilnih listov.

To električno orodje ni primerno za obdelavo majhnih površin ter kotov in robov. Poleg tega ni primerno za brušenje tapet in ni ga dovoljeno uporabljati za močno brušenje.

Električnega orodja ni dovoljeno uporabljati kot ločevalnega ali stružnega brusilnika ali z žičnimi ščetkami. S tem električnim orodjem ni dovoljeno obdelovati materialov, ki vsebujejo azbest.

Prosimo, upoštevajte, da naše naprave namensko niso konstruirane za gospodarsko, obrtno ali industrijsko uporabo. Ne prevzemamo nobene odgovornosti, če napravo uporabljate v gospodarskih, obrtnih ali industrijskih obratih ter enakih dejavnostih.

Napravo lahko uporabljajo le odrasle osebe. Mladostniki, starejši od 16 let, smejo uporabljati napravo samo pod nadzorom. Proizvajalec ne jamčimo za poškodbe, ki nastanejo zaradi nestrokovne uporabe ali napačnega upravljanja.

5. Splošni varnostni napotki za električna orodja

Opozorilo! Preberite vse varnostne napotke in navodila! Zaradi neupoštevanja varnostnih napotkov in navodil lahko pride do električnega udara, požara in/ali hudih telesnih poškodb!

Hranite vse varnostne napotke in navodila za prihodnjo rabo.

V varnostnih napotkih uporabljen pojem »električno orodje« se nanaša na omrežno gnana električna orodja (z električnim kablom) in na akumulatorsko gnana električna orodja (brez električnega kabla).

Varnost na delovnem mestu

- Vaše delovno mesto mora biti vedno čisto in dobro osvetljeno.** Nered ali neosvetljena delovna območja lahko vodijo do nesreč.
- Z električnim orodjem ne delajte v eksplozijsko ogroženem okolju, v katerem se nahajajo gorljive tekočine, plini ali prah.** Električna orodja ustvarjajo iskre, ki lahko vnamejo prah ali hlape.
- Otroci in druge osebe se vam ne smejo približevati, medtem ko uporabljate električno orodje.** Če vas zamotijo, lahko izgubite nadzor nad električnim orodjem.

Električna varnost

- Priključni vtič električnega orodja se mora prilegati v vtičnico.** Vtiča ni dovoljeno na noben način spreminjati. Adapterskih vtičev ne uporabljajte z električnimi orodji, ki so zaščitno ozemljena. Nespremenjeni vtiči in prilgajoče se vtičnice zmanjšajo tveganje električnega udara.
- Izogibajte se telesnemu stiku z ozemljenimi površinami cevi, gretij, štedilnikov in hladilnikov.**

Če je vaše telo ozemljeno, obstaja večje tveganje električnega udara.

- Električnih orodij ne izpostavljajte dežju ali mokroti.** Vdor vode v električno orodje poveča tveganje električnega udara.
- Kabla ne uporabljajte za nošenje ali obešanje električnega orodja ali za vlečenje vtiča iz vtičnice.** Kabla ne približujte vročini, olju, ostrim robovom ali premikajočim se delom naprave. Poškodovani ali zamotani kabli povečujejo tveganje električnega udara.
- Če z električnim orodjem delate na prostem, uporabljajte samo takšne podaljševalne kable, ki so primerni za zunanje območje.** Uporaba podaljševalnega kabla, ki je primeren za zunanje območje, zmanjša tveganje električnega udara.
- Če se ni mogoče izogniti uporabi električnega orodja v vlažnem okolju, uporabite zaščitno stikalo za okvarni tok.** Uporaba zaščitnega stikala na okvarni tok zmanjša tveganje električnega udara.

Varnost oseb

- Bodite pozorni, pazite, kaj delate, in k delu z električnim orodjem pristopite z razumom. Ne uporabljajte električnega orodja, če ste utrujeni ali pod vplivom drog, alkohola ali zdravil.** Trenutek nepozornosti pri uporabi električnega orodja lahko vodi do resnih telesnih poškodb.
- Nosite osebno zaščitno opremo in vedno zaščitna očala.** Nošenje osebne zaščitne opreme, kot je protiprašna maska, nedrseči varnostni čevlji, zaščitna čelada ali zaščita sluha, odvisno od vrste in uporabe električnega orodja, zmanjša tveganje telesnih poškodb.
- Preprečite nenameren zagon. Prepričajte se, da je električno orodje izklopljeno, preden ga boste priklopili na tokovno napajanje in/ali priključili akumulatorsko baterijo, ga pobrali ali nosili.** Če imate pri nošenju električnega orodja prst na stikalu ali električno orodje vklopljeno priključite na tokovno napajanje, lahko to privede do nesreč.
- Preden boste vklopili električno orodje, odstranite orodja za nastavitev ali vijačni ključ.** Orodje ali ključ, ki se nahaja v vrtečem se delu naprave, lahko privede do telesnih poškodb.
- Izogibajte se nenaravnim telesni drži. Pazite, da stojite varno in da vedno ohranjate ravnotežje.** Tako lahko električno orodje v nepričakovanih situacijah bolje kontrolirate.

- f.) **Nosite primerna oblačila. Ne nosite širokih oblačil ali nakita. Las, oblačil in rokavic ne približujte premikajočim se delom.** Premikajoči se deli lahko zagrabijo ohlapna oblačila, nakit ali dolge lase.
- g.) **Če lahko montirate naprave za odsesavanje in lovljenje prahu, se prepričajte, da so te priključene in se pravilno uporabljajo.** Uporaba naprave za odsesavanje prahu lahko zmanjša nevarnost zaradi prahu.
- h.) **Ne bodite prepričani, da se vam nič ne more zgoditi in nikar ne prezrite varnostnih pravil za električna orodja, tudi če ste po večkratni uporabi električnega orodja popolnoma samozavestni pri njegovi uporabi.** Nepazljiva uporaba lahko v delčku sekunde privede do hudih poškodb.

Uporaba električnega orodja in ravnanje z njim

- a.) **Ne preobremenite naprave. Za svoje delo uporabite temu namenjeno električno orodje.** Z ustreznim električnim orodjem lahko v podanem območju moči delate boljše in varneje.
- b.) **Ne uporabljajte električnega orodja, ki ima okvarjeno stikalo.** Električno orodje, ki ga ni več mogoče vklopiti ali izklopiti, je nevarno in ga je treba popraviti.
- c.) **Izvalcite vtič iz vtičnice in/ali odstranite akumulatorsko baterijo, preden boste nastavljali napravo, zamenjevali dele pribora ali odložili električno orodje.** S tem previdnostnim ukrepom preprečite nenamerni zagon električnega orodja.
- d.) **Nerabljen električna orodja hranite izven dosega otrok. Osebam, ki niso seznanjene z električnim orodjem ali niso prebrali teh navodil, ne pustite uporabljati električnega orodja.** Električna orodja so nevarna, če jih uporabljajo neizkušene osebe.
- e.) **Skrbno negujte električna orodja. Preverite, če gibljivi deli brezhibno delujejo in se ne zatikajo, če so deli zlomljeni ali tako poškodovani, da je delovanje električnega orodja omejeno. Pred uporabo električnega orodja je treba popraviti poškodovane dele. Veliko nesreč se zgodi zaradi slabo vzdrževanih električnih orodij.**
- f.) **Rezalna orodja morajo biti ostra in čista.** Skrbno negovana rezalna orodja z ostrimi rezalnimi robovi se manj zatikajo in jih je mogoče lažje voditi.
- g.) **Električno orodje, pribor, vložna orodja itd. uporabljajte v skladu s temi navodili. Pri tem upoštevajte delovne pogoje in opravilo, ki ga je treba izvršiti.**

Uporaba električnega orodja v namene, za katere ni predvideno, lahko vodi do nevarnih situacij.

- h.) **Ročaji in prijemalne površine morajo biti suhe, čiste in brez olja in masti.** Spolzki ročaji in spolzke prijemalne površine ne omogočajo varnega upravljanja in nadzor električnega orodja v nepredvidljivih situacijah.

Servis

- a.) **Vaše električno orodje sme popravljati samo kvalificirano strokovno osebje in samo z originalnimi nadomestnimi deli.** Tako je zagotovljeno, da električno orodje ostane varno.

Opozorilo! To električno orodje med delovanjem ustvarja elektromagnetno polje. To polje lahko v določenih okoliščinah vpliva na aktivne ali pasivne medicinske vsadke. Zaradi zmanjšanja nevarnosti resnih ali smrtnih poškodb, osebam z medicinskimi vsadki priporočamo, da se pred uporabo električnega orodja posvetujejo s svojim zdravnikom ali proizvajalcem medicinskega vsadka.

Za stroj specifični varnostni napotki

- a.) **Ta stroj je namensko predviden za brušenje.** Preberite vse varnostne napotke, navodila, slike in opise, ki so priloženi temu električnemu stroju. Če ne upoštevate navodil v nadaljevanju, lahko pride do električnega udara, požara in/ali hudih poškodb.
- b.) **S tem strojem ne smete izvajati del, kot so grobo brušenje, ščetkanje, poliranje ali abrazivno rezanje.** Dela, za katere ta stroj ni bil konstruiran, lahko povzročijo nevarnosti in telesne poškodbe.
- c.) **Ne uporabljajte pribora, ki ga proizvajalec ni posebej razvil in predvidel za to električno orodje.** Dejstvo, da se posamezen sestavni del lahko namesti na vaš stroj, še ni jamstvo za varno uporabo.
- d.) **Dovoljeno število vrtljajev dodatne opreme mora biti najmanj tako visoko, kot je najvišje število vrtljajev, ki je navedeno na električnem orodju.** Dodatna oprema, ki se lahko vrti hitreje kot je dovoljeno, lahko povzroči zlome.
- e.) **Vstavitveno orodje z navojnim vstavkom se mora natančno prilegati navoju brusilnega vretena. Pri vstavitvenih orodjih, ki se montirajo s pomočjo prirobnice, mora premer luknje vstavitvenega orodja ustrezati premeru sprejemnega nastavka prirobnice.**

Vstavitevna orodja, ki niso natančno pritrjena v električno orodje, se neenakomerno vrtijo, močno vibrirajo in lahko vodijo do izgube nadzora.

- f.) **Premer odprtine plošč, prirobnic, podpornih plošč in vse ostale dodatne opreme se mora natančno prilagati vretenu stroja.** Dodatna oprema, katere premer odprtine ni primeren, ne teče krožno, čezmerno vibrira in lahko povzroči izgubo nadzora.
- g.) **Ne uporabljajte poškodovane dodatne opreme. Pred vsako uporabo dodatne opreme preverite, ali je prišlo do izpada oziroma so prisotne razpoke brusilnega krožnika in ali so podporni koloti razpokani oziroma čezmerno obrabljeni. Po vsakem padcu stroja ali dodatne opreme preverite, ali je prišlo do poškodb oziroma namestite nepoškodovano dodatno opremo. Po pregledu in nastavitvi dodatne opreme se skupaj z drugimi osebami odmaknite iz rotacijskih ravnin vstavitvenega orodja in pustite, da stroj eno minuto deluje pri najvišjem številu vrtljajev. Poškodovana dodatna oprema se v tem času preskusa običajno zlomi.**
- h.) **Nosite osebno zaščitno opremo. Glede na vrsto uporabe uporabite ščit ali zaščitna očala. Če je smiselno, si nadenite masko za zaščito dihal, zaščito za sluh, varnostne rokavice in delovni predpasnik, ki je primeren kot zaščita pred udarci majhnih obrušenih delcev oziroma obdelovancev. Zaščitna očala morajo biti primerna za zaustavitev letečih delcev, ki nastajajo pri različnih vrstah dela. Maska za zaščito dihal ali naprava za zaščito dihal mora biti primerna za filtriranje delcev, ki nastajajo pri vašem delu. Trajna, močna obremenitev s hrupom lahko povzroči naglušnost.**
- i.) **Prisotne osebe morajo biti na varni razdalji od delovnega območja. Vsakdo v delovnem območju mora nositi osebno zaščitno opremo.** Deli obdelovanca ali razbite dodatne opreme lahko odletijo proč in povzročijo poškodbe izven neposrednega delovnega območja.
- j.) **Napravo držite le na izoliranih prijemalnih površinah, ko izvajate dela, pri katerih lahko rezalno orodje naleti na skrite električne vode ali na lasten kabel naprave.** Stik z napeljavo, ki je pod napetostjo, lahko naelektri tudi kovinske dele naprave in povzroči električni udar.

- k.) **Električnega kabla ne približujte premikajočim se delom.** Če izgubite nadzor, se električni kabel lahko pretrga ali zatakne in povleče roko ali zgornji ud v vrteče se dele.
- l.) **Stroja nikoli ne odložite, dokler se vstavitevno orodje popolnoma ne ustavi.** Vrteča se vstavitevna orodja se lahko zataknejo za odlagalno površino in iztrgajo stroj iz vašega nadzora.
- m.) **Kadar stroj nosite na strani, ne sme nikoli delovati.** Če pride do naključnega stika, se lahko vstavitevno orodje zatakne za vaša oblačila, pri čemer lahko slednje povzroči resne poškodbe zaradi vreznin.
- n.) **Redno čistite prezračevalne reže na vašem stroju.** Hladilni ventilator sesa prah v ohišje stroja, čezmerne obloge kovinskega prahu pa lahko povzročijo električne nevarnosti.
- o.) **Stroja ne uporabljajte v bližini vnetljivih snovi.** Iskre lahko vnamejo te snovi.
- p.) **Ne uporabljajte vstavitvenih orodij, ki potrebujejo tekoča hladilna sredstva.** Voda in druga tekoča sredstva lahko povzročijo (smrtno nevarne) električne udare.

Vzroki povratnih udarcev in njihovo preprečevanje

Povratni udarec je nenadna reakcija na zagozdenje ali zatikanje vrtljivega koluta, zaščitnega koluta, ščetke ali drugih dodatkov. Zagozdenje ali zatikanje povzroči zelo hiter zastoj vrtljivega dodatka, zaradi česar pride do nasprotnre reakcije in nenadzorovane pospešitve stroja v smeri proti smeri vrtenja dodatka in točke zagozdenja. Če na primer pride do zagozdenja ali zatikanja brusilnega koluta za obdelovanec, se lahko kolut z obodom zakopje na točki zagozdenja, nakar ga iztrga oziroma izvrže ven. Kolut lahko skoči proti uporabniku ali proč od njega, kar je odvisno od meri vrtenja koluta na točki zagozdenja. Rezalni koloti se lahko pri tem tudi zlomijo.

Povratni udarec je rezultat zlorabe stroja in/ali napačne vrste uporabe ali upravljanja, preprečite pa ga lahko z ustreznim upoštevanjem previdnostnih ukrepov v nadaljevanju.

- a.) **Stroj vedno držite trdno ter svoje telo in roke postavite tako, da boste lahko nadzorovali silo povratnega udarca.** Za optimalen nadzor povratnih udarcev ali reakcijskih momentov pri zagonu vedno uporabite dodatni roč, če je ta dobavljen. Uporabnik lahko nadzoruje reakcijske momente ali sile povratnega udarca, če uporabi primerne previdnostne ukrepe.

- b.) **Roke nikoli ne postavite v bližino vrtljivih vstavitvenih orodij.** Vstavitvena orodja lahko povzročijo povratni udarec prek vaše roke.
- c.) **Vaše telo ne sme biti v območju, kamor se stroj lahko premakne pri povratnem udarcu.** Povratni udarec bi stroj pospešil v smeri proti vrtenju koluta na točki zagozdenja.
- d.) **Posebej previdni bodite pri delu na vogalih, ostrih robovih itd.** Preprečite, da bi se vstavitvena orodja odbila od obdelovanca in se zataknila. Vstavitvena orodja težijo k zatikanju za vogale in ostre robove ali pri vračanju in s tem h povzročitvi izgube nadzora ali povratnega udarca.

Posebni varnostni napotki za natančno brušenje

- a.) **Pri natančnem brušenju ne uporabljajte čezmerno velikih brusilnih kolutov. Pri izbiri brusilnih kolutov upoštevajte proizvajalčeva navodila.** Prevelik brusilni kolut, ki sega močno čez brusilni krožnik, predstavlja nevarnost vreznin in lahko povzroči zatikanje, zlom koluta ali povratni udarec.

Dodatna opozorila

- a.) **Stroj pri delu vedno držite z obema rokama in poskrbite za stabilnost.** Stroj varneje vodite z dvema rokama.
- b.) **Če pri brušenju nastajajo eksplozivni ali samovnetljivi prahovi, morate obvezno upoštevati obdelovalne napotke proizvajalca obdelovanca.**
- c.) **Pri delu lahko nastajajo škodljivi/strupeni prahovi (npr. premaz, ki vsebuje svinec, nekatere vrste lesa in kovine).** Stik s prahovi ali njihovo vdihavanje lahko predstavlja nevarnost za upravljavca ali za osebe, ki se nahajajo v bližini. Upoštevajte varnostne predpise, ki veljajo v vaši državi. Električno orodje priključite na primerno sesalno napravo. Za zaščito zdravja nosite dihalno masko tipa P2.
- d.) **Stroja ne uporabljajte, če je kabel poškodovan. Če se kabel poškoduje med delom, se poškodovanega kabla ne dotikajte in izvlecite omrežni vtič.** Poškodovani kabli povečujejo tveganje električnega udara.

6. Preostala tveganja

Tudi če to električno orodje uporabljate v skladu s predpisi, vedno obstajajo preostala tveganja. V povezavi s konstrukcijo in izvedbo tega električnega orodja lahko pride do naslednjih nevarnosti:

- Poškodbe pljuč, če ne nosite primerne maske za zaščito pred prahom.
- Poškodbe sluha, če ne nosite primerne zaščite sluha.
- Škoda na zdravju, ki nastopi zaradi vibracij na spodnjem in zgornjem delu roke, če napravo uporabljate dalj časa ali če je ne upravljate in vzdržujete ustrezno.

7. Tehnični podatki

| | |
|---------------------------|-----------------------------|
| Nazivna napetost: | 230-240 V ~ |
| Nazivna frekvenca: | 50 Hz |
| Poraba moči: | 710 W |
| Nazivno število vrtljajev | 1200–2500 min ⁻¹ |
| Število vibracij: | 3500–7500 min ⁻¹ |
| Brusilne plošče ●: | ø 210 mm |
| Brusilne plošče ▲: | 280 x 280 x 280 mm |
| Brusilni papir ●: | ø 215 mm |
| Brusilni papir ▲: | 282 x 282 x 282mm |
| Razred zaščite: | II |
| Teža: | 4,5 kg |

Tehnične spremembe so pridržane!

Hrup in vibracije

Vrednosti hrupa in vibracij so bile ugotovljene v skladu s standardom EN 60745.

| | |
|---------------------------------|-------------|
| Raven hrupa L _{pA} | 91,2 dB(A) |
| Nezanesljivost K _{pA} | 3 dB(A) |
| Nivo moči zvoka L _{WA} | 102,2 dB(A) |
| Negotovost K _{WA} | 3 dB(A) |

Nosite zaščito za sluh.

Zaradi vpliva hrupa lahko oglušite.

Ugotovljene skupne vrednosti nihanja (vektorska vsota treh smeri) ustrezajo standardu EN 60745.

Glavni ročaj

$a_h = 2,00 \text{ m/s}^2$, $K = 1,5 \text{ m/s}^2$

Dodatni ročaj

$a_h = 1,86 \text{ m/s}^2$, $K = 1,5 \text{ m/s}^2$

Navedena vrednost emisij vibracij je bila izmerjena z normiranim preizkusnim postopkom in se glede na način uporabe električnega orodja lahko spremeni in izjemoma preseže navedeno vrednost.

Navedeno vrednost emisij vibracij je mogoče uporabiti za primerjavo električnega orodja z drugim.

Navedeno vrednost emisij vibracij je mogoče uporabiti tudi za začetno oceno negativnega vpliva.

Nastajanje hrupa in vibracij omejite na minimum!

- Uporabljajte samo brezhibne naprave.
- Redno vzdržujte in čistite napravo.
- Svoj način dela prilagodite napravi.
- Ne preobremenite naprave.
- Po potrebi predajte napravo v pregled.
- Izklopite napravo, ko je ne uporabljate.
- Nosite rokavice.

8. Razpakiranje

- Odprite embalažo in napravo previdno vzemite ven.
- Odstranite embalažni material ter ovojna in transportna varovala (če obstajajo).
- Preverite, ali je obseg dostave celovit.
- Preverite, če so se naprava in deli pribora poškodovali med transportom. V primeru reklamacij morate takoj obvestiti prevoznika. Kasnejših reklamacij ne bomo priznali.
- Po možnosti embalažo shranite do preteka garancijskega časa.
- Pred uporabo morate s pomočjo navodil za uporabo spoznati napravo.
- Kot pribor, obrabne in nadomestne dele uporabljajte samo originalne dele. Nadomestne dele dobite pri svojem specializiranem trgovcu.
- Pri naročanju navedite našo številko artikla in tip ter leto izdelave naprave.

⚠ OPOZORILO!

Naprava in embalažni material nista otroški igrači! Otroci se ne smejo igrati s plastičnimi vrečkami, folijami in majhnimi deli! Obstaja nevarnost, da jih pogoltnejo in se z njimi zadušijo!

9. Pred zagonom

Inštalacija

- Sklopite sprednji in zadnji del (sl. 2) in zategnite vijčno matico. (sl. 3).
- Najdaljša dolžina namestitve: Natakните dodatni ročaj na konec stroja. Nato zategnite vijčno matico na koncu stroja. (sl. 4)

Brusilni papir

Izbira

1. Zrnatost brusilnega papirja je navedena na hrbtni strani. Manjša je navedena številka, večja je zrnatost.
2. Za grobo brušenje uporabite grobo zrnati brusilni papir in fino zrnati brusilni papir za končno obdelavo. Priporočamo brusilne papirje z aluminijevim oksidom, silicijevim karbidom ali drugimi sintetičnimi brusilnimi sredstvi.
3. Če imate na izbiro brusilne papirje z različno zrnatostjo, začnite z grobo zrnatostjo in končajte z najbolj fino zrnatostjo, da dobite dober oz. gladek rezultat brušenja.

Pritrditev in zamenjava

Brusilni papir pritrdite na brusilno ploščo z mehanizmom sprijemalnega zapirala.

1. Naravnajte brusilni papir na brusilni plošči in ga enakomerno pritisnite nanjo.
2. Snemite brusilni papir z brusilne plošče, da ga zamenjate z novim/drugim (sl. 5).

Odsesavanje prahu

Opozorilo! Pri obdelavi npr. premaza, ki vsebuje svinec, lahko nastajajo škodljivi/strupeni plini. Ti predstavljajo nevarnost za uporabnika ter tudi za osebe, ki se nahajajo v bližini! Zato to električno orodje uporabljajte samo skupaj z napravo za odsesavanje prahu ter sebe in osebe v delovnem območju dodatno zaščitite s primerno osebno zaščitno opremo!

Pri delu s tem električnim orodjem nastaja veliko prahu. Odsesavanje prahu je zelo koristno za ohranjanje čistote v vašem delovnem območju. Sistem za odsesavanje ali sesalnik je mogoče spojiti z gibko cevjo za odsesavanje (8), ki jo priključite na priključek za odsesavanje prahu.

1. Adapter za odsesavanje prahu spojite s primerno napravo za odsesavanje prahu, kot je npr. sesalnik (sl. 6–8).

Napotek: Prepričajte se, da je sesalnik primeren za delo z električnim orodjem.

Priklop na tokovno napajanje

1. Prepričajte se, da je električno orodje izklopljeno. Pred priklopom na tokovno napajanje vedno najprej preklopite stikalo za vklop/izklop (4) v položaj za izklop.
2. Vtaknite omrežni vtič v ustrezno nameščeno vtičnico, ki ustreza ustreznim zahtevam v skladu s tehničnimi podatki.
3. Vaše električno orodje je zdaj pripravljeno na obratovanje.

10. Uporaba

⚠ Pozor!

Pred zagonom obvezno v celoti montirajte napravo!

Število vibracij

Pred začetkom dela nastavite število vibracij, da bo ustrezalo uporabi. Za groba brušenja uporabite nižje število vibracij, za fina dela pa povečajte število vibracij.

1. Število vibracij nastavite z obračanjem nastavljalnega kolesca (6). Obrnite ga v desno, da zmanjšate število vibracij (sl. 9).
2. Obrnite ga v levo, da povečate število vibracij (sl. 10).

Vklop/izklop

Vklop:

Pritisnite stikalo za vklop/izklop (4).

Neprekinjeno delovanje: (sl. 11)

Stikalo za vklop/izklop (4) zatakните z gumbom za fiksiranje (A).

Izklop:

Na kratko pritisnite stikalo za vklop/izklop (4).

Napotek: Vstavitveno orodje se po izklopu še vrti. Počakajte, da se vložno orodje ustavi, preden boste odložili električno orodje.

Brušenje

1. Namestite primeren brusilni list in izberite ustrezno število vrtljajev.
2. Električno orodje varno držite za prijemalne površine (1, 5) in ga vklopite na opisan način.
3. Počakajte, da vložno orodje doseže svojo polno delovno hitrost.
4. Nekoliko pritisnite na brusilno glavo (11/12), da vstavitveno orodje pride v stik s površino, ki jo boste obdelovali.
5. Z enakomernimi premiki premikajte električno orodje čez površino.

Napotek: Električnega orodja ne držite predolgo na enem mestu, da preprečite neenakomerne rezultate brušenja.

6. Preden boste izklopili električno orodje, odmaknite brusilno ploščo od površine, ki jo obdelujete.
7. Počakajte, da se vložno orodje ustavi, preden boste odložili električno orodje.

Pritrditev/menjava brusilne glave (sl. 12, 13)

Pred izvajanjem del na električnem orodju morate izvleči omrežni vtič.

Za pritrditev:

1. Pritisnite zaporni gumb, ki je na strani orodja;
2. Orodje namestite na brusilno glavo in ga zavrtite v ustrezen položaj;
3. Spustite zaporni gumb, da se zaporni elementi zaskočijo.

Za zamenjavo: Pritisnite zaporni gumb na brusilni glavi orodja in snemite brusilno glavo. Trikotna brusilna glava se pritrdi/zamenja na enak način. Pri uporabi nove brusilne glave pazite, da se bodo zaporni elementi pravilno zaskočili.

11. Električni priključek

Nameščeni elektromotor je priključen, tako da je pripravljen za uporabo. Priključek ustreza zadevnim standardom VDE in DIN.

Omrežni priključek in uporabljen podaljšek na strani kupca morata ustrezati predpisom.

Poškodovan električni priključni vodnik

Na električnih priključnih vodih pogosto nastanejo poškodbe izolacije.

Vzroki za to so lahko:

- Otiščanci, če priključne vode speljete skozi okna ali reže vrat.
- Pregibi zaradi nepravilne pritrditve ali vodenja priključnih vodov.
- Rezi zaradi vožnje preko priključnih vodov.
- Poškodbe izolacije zaradi iztrganja iz stenske vtičnice.
- Pretrgana mesta zaradi staranja izolacije.

Takih poškodovanih električnih priključnih vodov ne smete uporabljati, ker so zaradi poškodb izolacije smrtno nevarni.

Redno preverjajte, če so električni priključni vodi poškodovani. Pri tem pazite, da priključni vod pri preverjanju ne bo visel na električnemu omrežju.

Električni priključni vodi morajo ustrezati zadevnim določilom VDE in DIN. Uporabljajte samo priključne vode z enako oznako.

Po predpisih mora biti oznaka tipa priključnega voda natisnjena na njem.

Motor na izmenični tok

- Omrežna napetost mora biti ~ 230-240 V.
- Podaljševalni vodi do dolžine 25 m morajo imeti prečni prerez 1,5 kvadratnega milimetra.

Pri enofaznem motorju na izmenični tok priporočamo, da pri strojih z visokim zagonskim tokom (od 3000 W naprej) uporabite varovalko C 16 A ali K 16 A!

Način priključitve Y

Če se omrežni priključni vod tega orodja poškoduje, ga mora zamenjati proizvajalec ali njegova servisna služba ali podobno kvalificirana oseba, da se izognete nevarnostim.

12. Skladiščenje

Napravo in njen pribor hranite na temnem, suhem, otrokrom nedostopnem mestu, kjer ni nevarnosti zmrzovanja. Optimalna temperatura skladiščenja je med 5 in 30 °C. Orodje shranjujte v originalni embalaži. Pokrijte orodje, da ga zaščitite pred prahom ali vlago. Navodila za uporabo shranjujte ob orodju.

13. Vzdrževanje

⚠ Opozorilo! Pred vsakim nastavljanjem, servisiranjem ali popravilom izvalcite omrežni vtič!

Splošni vzdrževalni ukrepi

- Na zaščitnih pripravah, prezračevalnih režah in ohišju motorja mora biti čim manj prahu in umazanije. Zdrgnite napravo s čisto krpo ali jo izpihajite s stisnjenim zrakom pod nizkim tlakom.
- Priporočamo, da napravo očistite neposredno po vsaki uporabi.
- Napravo redno čistite z vlažno krpo in malo mazavega mila. Ne uporabljajte čistil ali topil, ker lahko poškodujejo plastične dele naprave. Pazite, da v notranjost naprave ne vdre voda.

Oglene ščetke

Če nastaja preveč isker, naj strokovnjak za elektriko preveri oglene ščetke. Pozor! Oglene ščetke lahko zamenja samo električar.

Informacije o servisu

Upošteвайте, da so pri tem izdelku sledeči deli podvrženi obrabi, ki izhaja iz uporabe, ali naravni obrabi oz. so sledeči deli potrebni kot potrošni material.

Obrabni deli*: oglene ščetke, brusilni krožnik, glava ščetk, brusilni papir

* Ni nujno v obsegu dostave!

Priključki in popravila

Priključevanje in popravila električne opreme lahko izvajajo samo električarji.

V primeru povratnih vprašanj morate navesti naslednje podatke:

- Vrsta toka, ki napaja motor
- Podatki tipske ploščice stroja
- Podatki na tipski ploščici motorja

Nadomestne dele in pribor dobite v našem servisnem centru. V ta namen odčitajte QR-kodo na naslovni strani.

14. Odlaganje med odpadke in reciklaža

Napotki za embalažo



Embalažne materiale je mogoče reciklirati. Embalažo zavržite okoli prijazno.

Napotki glede zakona o električnih in elektronskih napravah



Stare električne in elektronske naprave ne sodijo med gospodinjske, pač pa jih morate zavreči oz. oddati na zbirno mesto ločeno!

- Stare baterije in akumulatorje, ki niso fiksno vgrajeni v staro napravo, je treba pred oddajo na zbirno mesto odstraniti! Navodila za njihovo odstranjevanje ureja zakon o baterijah.
- Lastnik oz. uporabnik električnih in elektronskih naprav je zakonsko zavezan, da stare naprave po njihovi uporabi odda.
- Končni uporabnik nosi odgovornost za brisanje svojih osebnih podatkov na stari napravi, ki jo želi zavreči!
- Simbol prečrtanega smetnjaka pomeni, da električnih in elektronskih naprav ne smete odlagati med gospodinjske odpadke.

- Električne in elektronske naprave lahko brezplačno oddate na naslednjih mestih:

- Javno-pravna mesta za odstranjevanje odpadkov oz. zbirna mesta (npr. komunalna podjetja)
- Prodajna mesta električnih naprav (stacionarna in spletna), če so trgovci zavezani k prevzemanju starih naprav ali to ponujajo brezplačno.
- Do tri stare električne naprave na vrsto naprave, z dolžino stranice največ 25 centimetrov, lahko brez predhodnega nakupa nove naprave od proizvajalca oddate pri njem ali na drugem pooblaščenem zbirnem mestu v vaši bližini.
- Ostale proizvajalčeve in trgovčeve dodatne pomoje za prevzem najdete pri posamezni servisni službi.

- Če proizvajalec dostavi novo električno napravo v zasebno gospodinjstvo, lahko končni uporabnik na zahtevo naroči brezplačen prevzem stare električne naprave. Povežite se s servisno službo proizvajalca.
- Te izjave veljajo le za naprave, ki so nameščene in prodane v državah Evropske unije in so predmet evropske direktive 2012/19/EU. V državah izven območja Evropske unije lahko veljajo drugačna določila za odstranjevanje starih električnih in elektronskih naprav med odpadke.

15. Pomoč pri motnjah

V naslednji tabeli so prikazani simptomi napak skupaj z opisom pomoči, če vaš stroj ne deluje pravilno. Če s tem ne morete lokalizirati in odpraviti težave, se obrnite na svoj servis.

| Motnja | Mogoč vzrok | Ukrep |
|-----------------------------------|--|--|
| Električno orodje se ne zažene | Tokovno napajanje je prekinjeno | Preverite tokovno napajanje, tako da priključite drugo električno orodje |
| | Električni kabel ali vtič sta okvarjena | Pregled s strani strokovnjaka za elektriko |
| | Druga električna okvara električnega orodja | Pregled s strani strokovnjaka za elektriko |
| Električno orodje nima polne moči | Podaljševalni kabel je predolg in/ali ima premajhen presek | Uporabite podaljševalni kabel z dovoljeno dolžino in/ali presekom |
| | Tokovno napajanje (npr. generator) ima prenizko napetost | Električno orodje priključite na primerno tokovno napajanje |
| Slaba učinkovitost delovanja | Vložno orodje je obrabljeno | Zamenjajte vložno orodje |
| | Brusilna plošča je obrabljena | Zamenjajte brusilno ploščo |
| Močno nastajanje prahu | Rob s ščetkami je obrabljen | Zamenjajte rob s ščetkami |
| | Odsesavanje prahu ni priključeno/vklopljeno | Priključite/vklopite odsesavanje prahu |

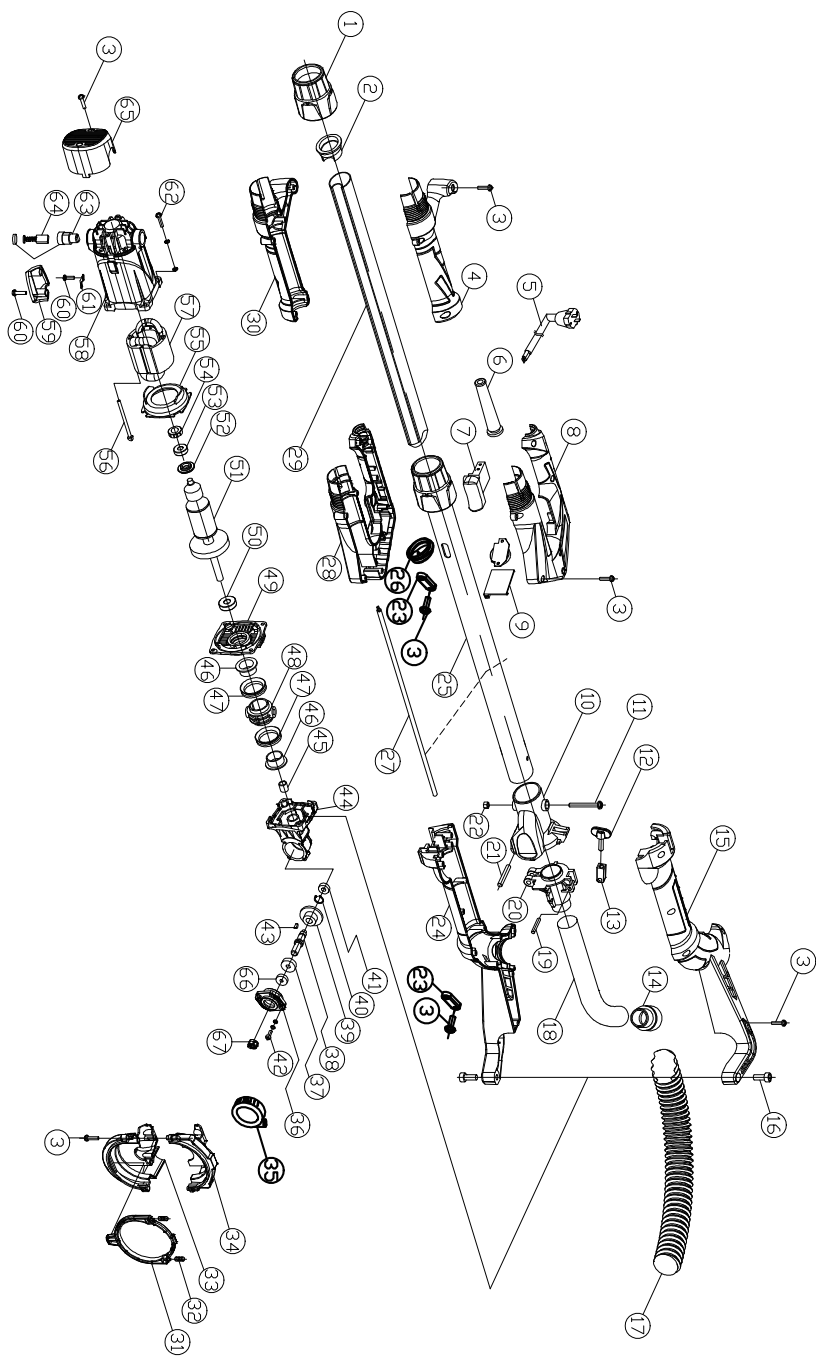

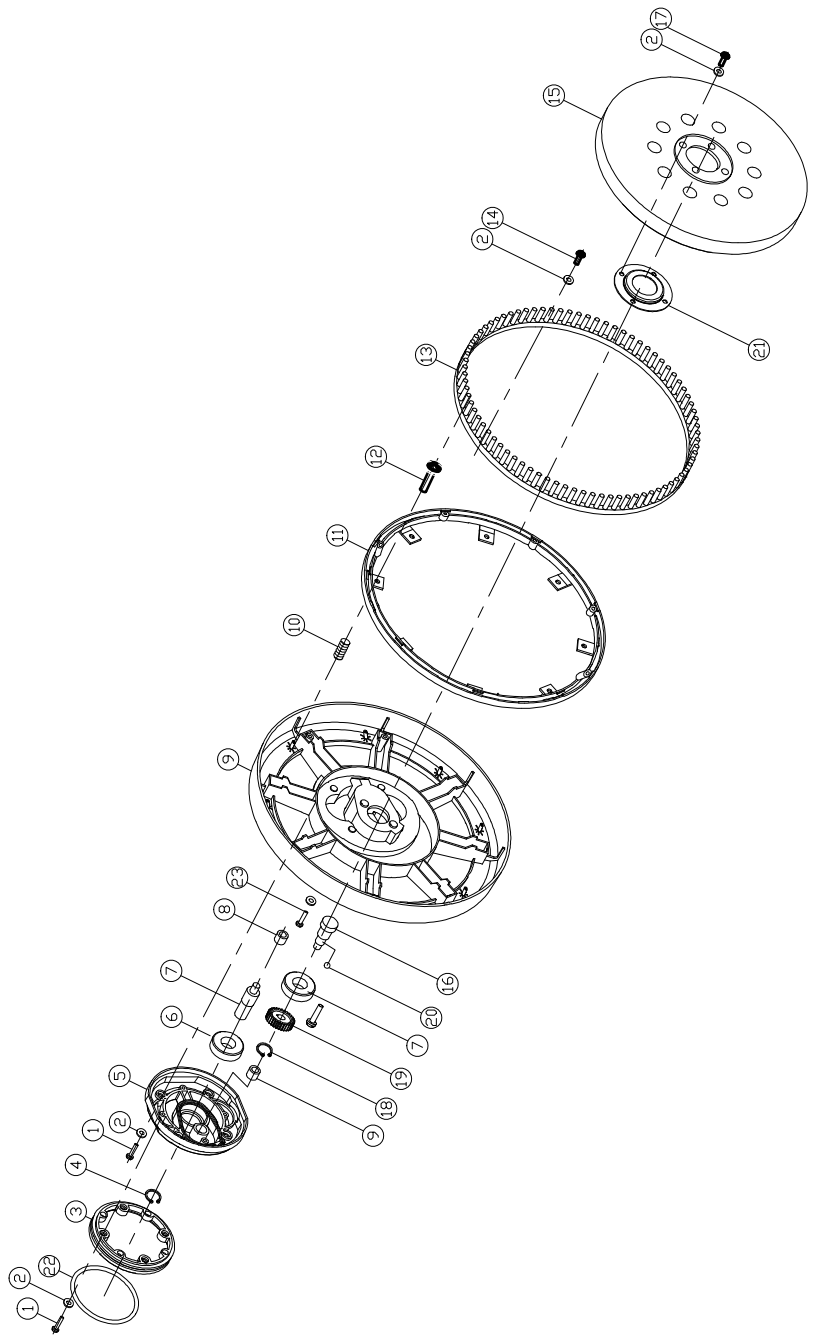

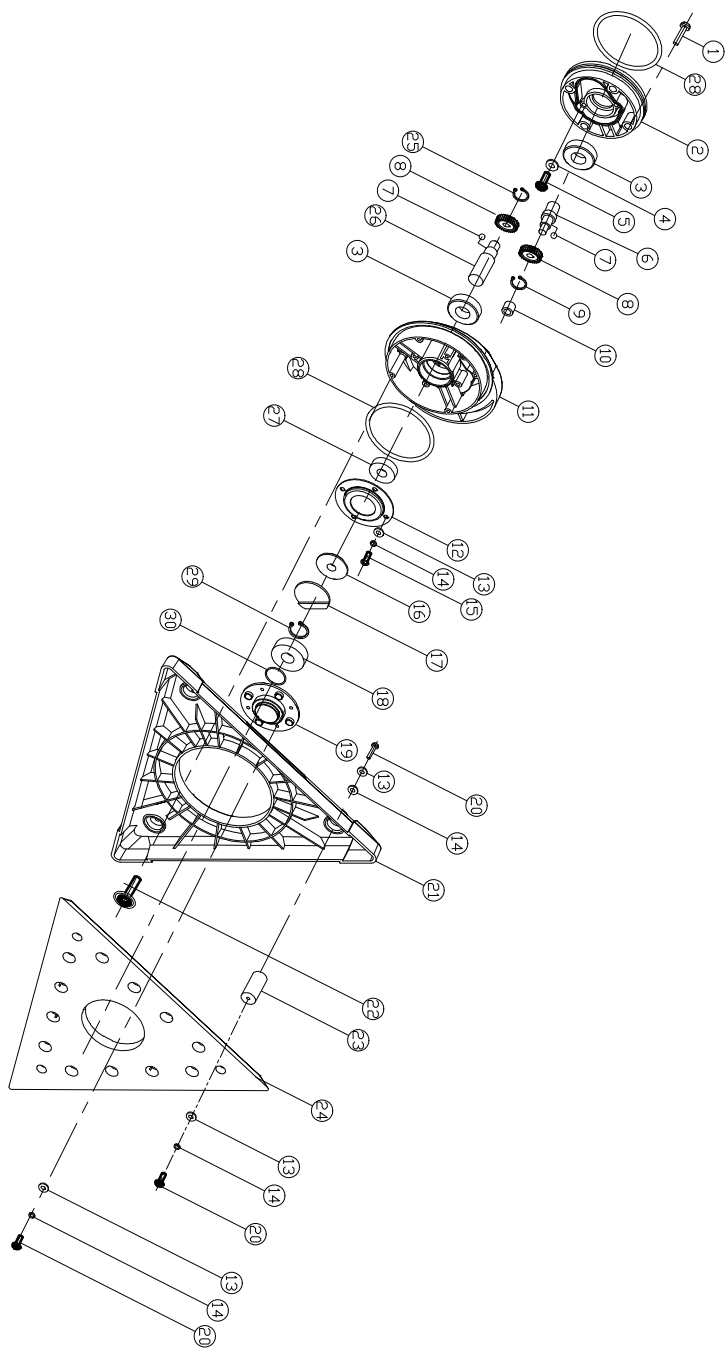

EG-Konformitätserklärung Originalkonformitätserklärung

EC Declaration of Conformity

Déclaration de conformité EC



Scheppach GmbH, Günzburger Str. 69, D-89335 Ichenhausen

| | | | |
|----|---|----|--|
| DE | erklärt folgende Konformität gemäß EU-Richtlinie und Normen für den Artikel | PL | deklaruje, że produkt jest zgodny z następującymi dyrektywami UE i normami |
| GB | hereby declares the following conformity under the EU Directive and standards for the following article | HU | az EU-irányelv és a vonatkozó szabványok szerinti következő megfelelőségi nyilatkozatot teszi a termékre |
| CZ | prohlašuje následující shodu podle směrnice EU a norem pro výrobek | HR | ovime izjavljuje da postoji sukladnost prema EU-smjernica i normama za sljedece artikle |
| SK | prehlasuje nasledujúcu zhodu podľa smernice EU a noriem pre výrobok | SI | izjavlja sledede skladnost z EU-direktivo in normami za artikel |

Marke / Brand / Marque:

SCHEPPACH

Art.-Bezeichnung:

WAND- UND DECKENSCHLEIFER - DS930

Article name:

WALL AND CEILING SANDER - DS930

Nom d'article:

PONCEUSE DE MURS ET PLAFONDS - DS930

Art.-Nr. / Art. no.: / N° d'ident.:

5903805901

| | | | |
|---|---------------|---------------------|---|
| 2014/29/EU | 2004/22/EG | 89/686/EWG_96/58/EG | 2000/14/EG_2005/88/EG |
| 2014/35/EU | 2014/68/EU | 90/396/EWG | Annex V |
| x 2014/30/EU | x 2011/65/EU* | | Annex VI Noise: measured L_{WA} = xx dB(A); guaranteed L_{WA} = xx dB(A) P = xx KW; L/Q = cm Notified Body: Notified Body No.: |
| x 2006/42/EG | | | 2016/1628/EU |
| Annex IV Notified Body: Notified Body No.: Certificate No.: | | | Emission No.: |

Standard references:

EN 60745-1:2009/A11:2010; EN 60745-2-3:2011/A13:2015; EN 62841-1:2015; EN 62841-2-4:2014; EN 55014-1:2017/A11:2020; EN IEC 55014-1:2021; EN 55014-2:2015; EN IEC 55014-2:2021; EN IEC 61000-3-2:2019/A1:2021; EN 61000-3-3:2013/A1:2019

Die alleinige Verantwortung für die Ausstellung dieser Konformitätserklärung trägt der Hersteller.

This declaration of conformity is issued under the sole responsibility of the manufacturer.

Le fabricant assume seul la responsabilité d'établir la présente déclaration de conformité.

* Der oben beschriebene Gegenstand der Erklärung erfüllt die Vorschriften der Richtlinie 2011/65/EU des Europäischen Parlaments und des Rates vom 8. Juni 2011 zur Beschränkung der Verwendung bestimmter gefährlicher Stoffe in Elektro- und Elektronikgeräten.

The object of the declaration described above fulfils the regulations of the directive 2011/65/EU of the European Parliament and Council from 8th June 2011, on the restriction of the use of certain hazardous substances in electrical and electronic equipment.

L'appareil décrit ci-dessus dans la déclaration est conforme aux réglementations de la directive 2011/65/EU du Parlement Européen et du Conseil du 8 juin 2011 visant à limiter l'utilisation de substances dangereuses dans la fabrication des appareils électriques et électroniques.

Ichenhausen, den 09.06.2022

Unterschrift / Andreas Pecher / Head of Project Management

First CE: 2016
Subject to change without notice

Documents registrar: Ann-Katrin Bloching
Günzburger Str. 69, D-89335 Ichenhausen

Garantie DE

Offensichtliche Mängel sind innerhalb von 8 Tagen nach Erhalt der Ware anzuzeigen, andernfalls verliert der Käufer sämtliche Ansprüche wegen solcher Mängel. Wir leisten Garantie für unsere Maschinen bei richtiger Behandlung auf die Dauer der gesetzlichen Gewährleistungsfrist ab Übergabe in der Weise, dass wir jedes Maschinenteil, das innerhalb dieser Zeit nachweisbar in Folge Material- oder Fertigungsfehler unbrauchbar werden sollte, kostenlos ersetzen. Für Teile, die wir nicht selbst herstellen, leisten wir nur insoweit Gewähr, als uns Gewährleistungsansprüche gegen die Vorlieferanten zustehen. Die Kosten für das Einsetzen der neuen Teile trägt der Käufer. Wandlungs- und Minderungsansprüche und sonstige Schadensersatzansprüche sind ausgeschlossen.

Warranty GB

Apparent defects must be notified within 8 days from the receipt of the goods. Otherwise, the buyer's rights of claim due to such defects are invalidated. We guarantee for our machines in case of proper treatment for the time of the statutory warranty period from delivery in such a way that we replace any machine part free of charge which provably becomes unusable due to faulty material or defects of fabrication within such period of time. With respect to parts not manufactured by us we only warrant insofar as we are entitled to warranty claims against the upstream suppliers. The costs for the installation of the new parts shall be borne by the buyer. The cancellation of sale or the reduction of purchase price as well as any other claims for damages shall be excluded.

Záruka CZ

Viditelné vady jsou poukazatelné během 8 dní od obdržení zboží, jinak ztrácí zákazník všechny nároky týkající se takovýchto vad. Poskytujeme záruku na naše stroje, s kterými je správně zacházeno, na dobu zákonně záruční lhůty začínající od doručení tak, že bezplatně vyměníme každou část stroje, která se během této doby může stát prokazatelně nepoužitelnou následkem materiálové či výrobní vady. Na díly, které sami neopravujeme, poskytujeme záruku pouze v rozsahu, v němž nám přísluší nárok na záruční plnění vůči subdodavatelé. Náklady na instalaci nového dílu nese zákazník. Nárok na výměnu zboží, na slevu a jiné nároky na odškodnění jsou vyloučené.

Záruka SK

Zrejme vady musia byť predstavené v priebehu 8 dní po obdržaní tovaru, ináč zákazník stratí všetky nároky týkajúce sa takejto vady. Ponúkame záruku na naše aparáty, ktoré sú správne používané počas zákonného termínu záruky tak, že bezplatne vymeníme každú časť aparátu, ktorá sa v priebehu tohto času môže stať dokázateľne nefunkčnou dôsledkom materiálnej či výrobnéj vady. Na časti ktoré sami nevyrábame, poskytujeme záruku iba v rozsahu, v ktorom nám prísluší nárok na záručné plnenie k subdodávateľovi. Za trovy týkajúce sa inštalácie novej súčiastky je zodpovedný zákazník. Nárok na výmenu tovaru, na zľavu a iné nároky na nahradenie škody sú vylúčené.

Szavatosság HU

A nyilvántaló hibákat ki kell jelenteni számított 8 napon belül az áruk, különben a vevő elveszti minden igényt az ilyen hibák. Kínálunk garanciát a gépeinket a megfélelő kezelés időtartamának hallgatlagos garancia a szállítás időpontját oly módon, hogy cserélje ki minden egyes részre ezen idő alatt észlelhető a sorban anyag-vagy gyártási legyen hiábavaló, ingeny. Az alkatrészeket, hogy nem termel magunkat, hogy csak olyan garanciát, hiszen jogosultak jótállási igények beszállítókkal szemben. A költség beillesztése az új részek a vevőnek. Átalakítása és csökkentése követelések és egyéb kártérítési igények ki vannak zárva.

Gwarancja PL

Wszelkie uszkodzenia musz być zgłaszane w przeciagu 8 dni od daty otrzymania towaru, w przeciwnym wypadku, prawo do reklamacji wygasa. Gwarantujemy, że w czasie trwania gwarancji wymienimy wszelkie części maszyn, które okazały się niesprawne na skutek wad materiału z jakiego zostały wykonane lub błędów w produkcji bez dodatkowych opłat pod warunkiem, że maszyna będzie obsługiwana zgodnie z zaleceniami. W odniesieniu do części nie produkowanych przez nas, gwarancja obowiązuje tylko w przypadku naszych dostawców. Koszty instalacji nowych części są ponoszone przez klienta. Odszkodowania wynikłe z uszkodzeń maszyny oraz redukcje ceny zakupu maszyny w ramach reklamacji nie będą rozpatrywane.

Garancija HR

Vidljive štete se moraju prijaviti u roku od 8 dana od primitka robe U suprotnom slučaju kupac gubi pravo na reklamaciju. Mi jamčimo za naše strojeve u slučaju ispravnog postupanja tijekom perioda zakonskog jamstva tako što zamijenujemo besplatno bilo koji dio stroja koji dokazano postane neupotrebljiv uslijed neispravnog materijala ili grešaka u proizvodnji u tom vremenskom periodu Za dijelove koje mi nismo proizveli jamčimo samo ukoliko imamo pravo na reklamaciju prema dobavljačima Troškove za ugradnju novih dijelova snosi kupac Molbe za smanjenjem cijene kao i sve druge reklamacije zbog šteta su isključene.

Garancija SI

Očitne pomanjkljivosti je potrebno naznaniti 8 dni po prejemu blaga, v nasprotnem primeru izgubi kupec vse pravice do garancije zaradi takšnih pomanjkljivosti. Za naše naprave dajemo garancijo ob pravilni uporabi za čas zakonsko določenega roka garancije od prodaje in sicer na takšen način, da vsak del naprave brezplačno nadomestimo, za katerega bi se v tem roku izkazalo, da je zaradi slabega materiala ali slabe izdelave neuporaben. Za dele, ki jih sami ne izdelujemo, jamčimo samo toliko, kolikor zahteva garancija drugih podjetij. Stroški za vstavljanje novih delov nosi kupec. Zahteve za spreminjanje in zmanjšanje ter ostale zahteve za nadomestilo škode so izključene.